



# Prestige 51

## Manuel d'installation et d'utilisation

959.146.00

### **AVERTISSEMENT**

CE MODÈLE DE PRESTIGE 51 (49158) EST  
**POUR UTILISATION AVEC DU GAZ NATUREL / GAZ À**  
**NE JAMAIS** CONVERTIR AU GAZ PROPANE / GAZ E

### **DANGER**



**VITRE CHAUDE**  
RISQUE DE BRÛLURES.  
**NE TOUCHEZ PAS**  
UNE VITRE NON REFROIDIE.  
**NE LAISSEZ JAMAIS**  
UN ENFANT TOUCHER LA VITRE.

L'écran pare-étincelles fourni avec ce foyer réduit le risque de brûlure en cas de contact accidentel avec la vitre chaude et doit être installé pour la protection des enfants et des personnes à risques.

**INSTALLATEUR:** Laissez cette notice avec l'appareil

**CONSOMMATEUR :** Conservez cette notice pour consultation ultérieure

L'installation et l'entretien doivent être assurés par un installateur ou un service d'entretien qualifié ou par le monteur d'installation de gaz. Consultez les codes locaux et prenez connaissance de toutes les instructions avant l'installation.

Certains matériaux utilisés dans le procédé de fabrication de ce produit peuvent vous exposer à du benzène, qui est reconnu dans l'État de Californie comme causant le cancer et des malformations congénitales ou autres dommages au fœtus. Pour plus d'informations, reportez-vous à [www.P65warnings.ca.gov](http://www.P65warnings.ca.gov).

### **AVERTISSEMENT** **RISQUE D'INCENDIE OU D'EXPLOSION**

Le non-respect des avertissements de sécurité pourrait entraîner des blessures graves, la mort ou des dommages matériels.

Ne pas entreposer ni utiliser d'essence ni d'autres vapeurs ou liquides inflammables dans le voisinage de cet appareil ou de tout autre appareil.

#### **QUE FAIR SI VOUS SENTEZ UNE ODEUR DE GAZ :**

- Ne pas tenter d'allumer d'appareil.
- Sortez immédiatement de bâtiment.
- Ne touchez à aucun interrupteur. Ne pas vous servir de téléphones se trouvant dans le bâtiment où vous vous trouvez.
- Appelez immédiatement votre fournisseur de gaz depuis un voisin. Suivez les instructions du fournisseur.
- Si vous ne pouvez rejoindre le fournisseur de gaz, appelez le service des incendies.

L'installation et l'entretien doivent être assurés par un installateur ou un service d'entretien qualifié, ou par le fournisseur de gaz.

Canada

# ENERGUIDE

Look for the **EnerGuide**  
Gas Fireplace Energy  
Efficiency Rating in this brochure

Based on CSA P.4.1-15



**AMBIANCE**<sup>®</sup>  
FOYERS | BBO | EXTÉRIEUR | SPAS







*i am*  
**confortable**









#### **Les spécialistes du feu depuis 1754**

Qu'y a-t-il de plus cosy qu'un feu qui crépite dans l'âtre ? Que vous ayez des goûts classiques ou que vous aimiez les lignes droites : chez DRU, vous trouverez le poêle qui répondra parfaitement à vos besoins. Grâce à nos connaissances et à nos compétences (nous avons près de 270 années d'expérience dans la production d'une chaleur confortable, durable et sans danger), nous vous proposons toujours la meilleure solution. Vous retrouverez notre savoir-faire novateur dans chaque modèle de notre série de foyers à gaz modernes. Ces derniers satisfont en tous points à des exigences très strictes en matière de durabilité, de rendement, d'émission, de sécurité et de facilité d'utilisation. Car nous continuons de nous améliorer, année après année. Si vous recherchez une chaleur qui crée une ambiance, optez pour DRU.

<b>Manuel d'Installation</b>	
<b>1. Visual index</b>	<b>8</b>
<b>2. Introduction</b>	<b>10</b>
<b>3. Codes des alertes de sécurité</b>	<b>10</b>
3.1 Avertissements	10
3.2 Mesures	10
3.3 Codes des consignes	11
<b>4. Consignes générales de sécurité</b>	<b>12</b>
4.1 Avertissements de sécurité généraux	12
4.2 Dégagement frontal par rapport aux matériaux combustibles	14
<b>5. Plan d'installation étape par étape</b>	<b>15</b>
<b>6. Fiche technique</b>	<b>16</b>
6.1 Exemple de plaque signalétique	17
<b>7. Déballage et préparation</b>	<b>18</b>
7.1 Déballage de la caisse d'expédition	18
7.2 Vérification des pièces fournies	19
7.3 Préparation de l'appareil pour l'installation	20
7.4 Contrôle du système de protection contre la surpression	22
7.4.1 Volets de surpression	22
<b>8. Préparatifs sur le lieu d'installation</b>	<b>24</b>
8.1 Raccordement au gaz	24
8.1.1 Pression de gaz	25
8.1.2 Raccordement au gaz	25
8.2 Préparation du raccordement électrique	26
8.2.1 Mise à la terre	26
8.2.2 Alimentation électrique	26
<b>9. Installation et raccordement de l'appareil</b>	<b>28</b>
9.1 Installation de l'appareil	29
9.2 Raccordement de l'alimentation en gaz et de l'électricité	30
9.2.1 Contrôlez la pression d'alimentation de gaz	32
9.3 Jumelage de la télécommande	33
<b>10. Ventilation</b>	<b>34</b>
10.1 Exigences générales de ventilation	34
10.2 Configurations d'évent	35
10.2.1 Définition de la disposition d'évent horizontal et vertical	35
10.2.2 Système d'évent avec chapeau de cheminée (lanterne de ventilation hors toit)	36
10.2.3 Système d'évent avec chapeau de cheminée horizontal (terminal mural)	38
10.3 Dégagements par rapport au système d'évent	40
10.3.1 Dégagements pour des installations avec un chapeau de cheminée horizontal	40
10.3.2 Dégagements pour des installations avec un chapeau de cheminée vertical	42



10.4 Installation d'évent	43
10.4.1 Composants permis	43
10.4.2 Coupe-feu et manchon mural	43
10.4.3 Soutien et fixation	43
10.5 Construction de la châsse	44
10.5.1 Zero-clearance shell	45
10.5.2 Exigences relatives à la charpente et à la finition	45
10.5.3 Plateforme de châsse	45
10.5.4 Dimensions minimales de la charpente	46
10.5.5 Dégagement de chaleur et admission d'air	47
10.5.6 Niche TV	48
<b>11. Réglage et configuration de l'appareil</b>	<b>50</b>
11.1 Écran micromaille	50
11.1.1 Retrait de l'écran micromaille	50
11.1.2 Remplacement de l'écran micromaille	50
11.2 Couverture des commandes de l'appareil	51
11.2.1 Retrait du couvercle des commandes de l'appareil	51
11.2.2 Installation du couvercle des commandes de l'appareil	51
11.3 Système de porte	52
11.3.1 Ouverture et retrait de la porte	52
11.3.2 Remplacement de la porte	52
11.3.3 Remplacement de la vitre	53
11.4 Réglage de l'appareil	54
11.4.1 Réglage de la plaque de restriction	54
11.5 Retrait des conduits d'amenée d'air	56
11.6 Configuration de l'appareil	58
11.6.1 Positionnement du jeu de bûches	60
11.6.2 Positionnement des bûches	62
<b>12. Contrôle final</b>	<b>66</b>
12.1 Pression de gaz/pression d'alimentation	66
12.2 Allumage pour la première fois	67
12.3 Contrôle final	67
12.4 Première utilisation de l'appareil	67
<b>13. Livraison</b>	<b>67</b>
<b>14. L'entretien</b>	<b>68</b>
14.1 Directives d'entretien	68
14.2 Composants	68
<b>15. Pannes</b>	<b>69</b>

<b>Manuel de l'utilisateur</b>	<b>73</b>
<b>1. Sécurité</b>	<b>76</b>
<b>2. Consignes générales de sécurité</b>	<b>78</b>
2.1 Distance frontale par rapport aux matériaux inflammables	78
2.2 Mise en service de l'appareil	79
2.3 Premier chauffage	79
2.4 Décoloration des murs et des plafonds	79
<b>3. Fonctionnement de l'appareil</b>	<b>80</b>
3.1 Appli Drufire	80
3.2 Domotique	80
3.3 Mise en place/remplacement des piles 	80
3.4 Jumelage de la télécommande	82
<b>4. Télécommande</b>	<b>83</b>
4.1 Allumage  + 	83
4.2 Éteindre l'appareil 	83
4.3 Mode Veille (veilleuse)	84
4.4 Réglage de la hauteur de la flamme	84
4.5 Feu faible et feu fort réglé	84
4.6 Activation/désactivation du second brûleur	85
4.7 Mode Thermostatique 	85
4.8 Mode Programme 	86
4.8.1 Activer/désactiver le mode Programme	86
4.8.2 Configuration du mode Programme	86
4.9 Eco Wave 	89
4.10 Eco Glow 	89
4.11 Affichage de la température en degrés Celsius ou Fahrenheit	90
4.12 Réglage de l'heure	90
4.13 Compte à rebours	91
4.14 Verrouillage enfant	91
4.15 Version du logiciel	92
4.16 Numéro de la télécommande	92
4.17 Allumage à un bouton et à deux boutons avec la télécommande	92
<b>5. Panne</b>	<b>93</b>
5.1 Code de panne F	93
5.2 Réinitialisation de la télécommande et de l'appareil	94
<b>6. Entretien</b>	<b>95</b>
6.1 Nettoyage de la ou des vitres	95
6.1.1 Système de porte à ouverture facile	95
<b>7. Environnement</b>	<b>95</b>
7.1 Général	95
7.2 Appareil	95
<b>8. Garantie</b>	<b>95</b>



<b>Annexe</b>	<b>97</b>
<b>A. Module Wi-Fi et appli Drufire</b>	<b>98</b>
1. Appli Drufire	98
2. Installation du module Wi-Fi	98
2.1 Indicateur DEL d'état du module Wi-Fi	99
2.2 Réinitialisation du module Wi-Fi	100
<b>B. Cheminées approuvées du système de ventilation</b>	<b>101</b>
<b>C. Domotique</b>	<b>102</b>
1. Modbus	102
1.1 Protocole Modbus 1	102
1.2 Protocole Modbus 2	102
<b>D. Pièces de rechange</b>	<b>103</b>
<b>E. Schéma de connexion des composants</b>	<b>104</b>
<b>F. Garantie</b>	<b>106</b>
1. Garantie limitée à vie	106
1.1 Conditions	106
1.2 Exclusions	107
2. Limites de responsabilité	107
2.1 Garantie	107
2.2 Comment obtenir un service de garantie	107

## 1. Visual index

Cet index visuel présente tous les renseignements importants pour l'installation et le fonctionnement. Dans le manuel numérique, chaque nom de composant comprend le chapitre correspondant, avec des liens cliquables pour accéder à la page.

🔔 Cette version numérique peut être téléchargée à partir du site [www.druservice.ca](http://www.druservice.ca)

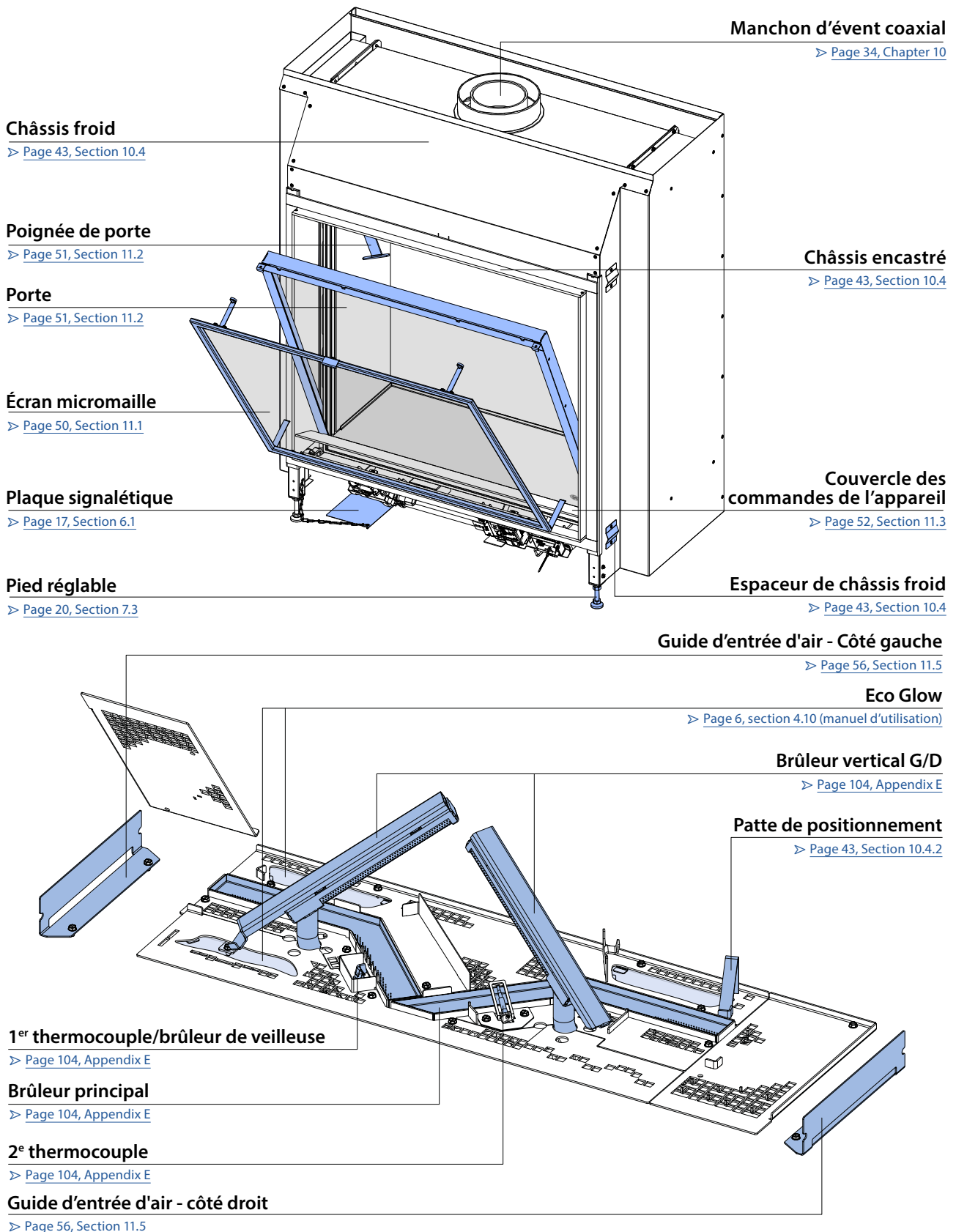



**Bouton de vanne principale**

**Réglage de pression du brûleur**

➤ Page 67, Section 12.2

**Bouton manuel**

**Mamelon de mesure de pression de ligne**

➤ Page 32, Section 9.2.1

**Mamelon de mesure de pression de brûleur**

➤ Page 32, Section 9.2.1

**Sortie de gaz - brûleurs verticaux**

➤ Page 104, Appendix E

**Valve magnétique**

➤ Page 104, Appendix E

**Entrée de gaz**

➤ Page 104, Appendix E

**Sortie de gaz - brûleur principal**

➤ Page 104, Appendix E

**Réglage de débit réduit**

➤ Page 67, Section 12.2

**Conduite pilote**

➤ Page 104, Appendix E

**Interrupteur de thermocouple**

➤ Page 104, Appendix E

**Sortie de gaz brûleurs verticaux**

➤ Page 104, Appendix E

**Récepteur**

➤ Page 104, Appendix E

**Module Wifi (en option)**

➤ Page 98, Appendix A

**2<sup>e</sup> thermocouple**

➤ Page 104, Appendix E

**Câble de commande**

➤ Page 104, Appendix E

**Mise à la terre**

➤ Page 26, Section 8.2.1

**Interrupteur de thermocouple**

➤ Page 104, Appendix E

**Adaptateur pour pilote de DEL**

➤ Page 26, Section 8.2.2

**Collier de serrage**

➤ Page 26, Section 8.2.2

**2<sup>e</sup> vanne**

➤ Page 104, Appendix E

**Pilote de DEL**

➤ Page 104, Appendix E

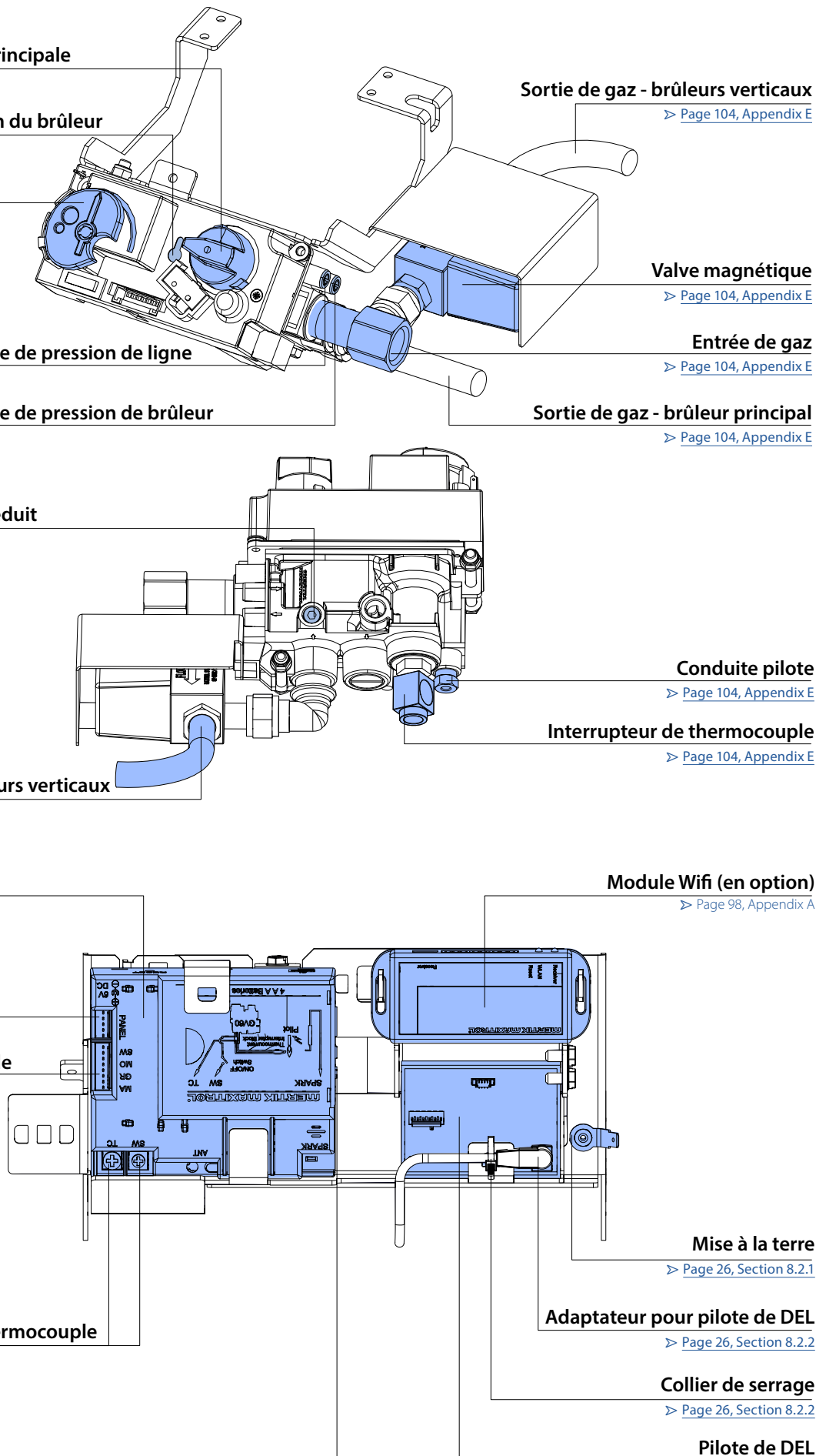

## 2. Introduction

En tant que fabricant d'appareils de chauffage au gaz, DRU développe et fabrique des produits suivant les plus hautes exigences possibles en matière de sécurité, de qualité et de performances. Cet appareil a été testé et certifié conformément aux normes CSA/ANSI Z21.88:2019 et CSA2.33:2019. L'appareil est accompagné d'un manuel combiné d'installation et d'utilisation. L'installation et la maintenance de l'appareil doivent être effectuées par un expert professionnel certifié disposant de connaissances avérées et de compétences vérifiables dans ce domaine.

Un expert professionnel prend en compte tous les aspects techniques tels que la chaleur produite, le raccordement au gaz et à l'électricité, ainsi que les exigences relatives à l'évacuation du gaz de combustion. Les informations figurant dans ce manuel d'installation permettront de garantir que l'appareil est installé de telle sorte qu'il fonctionne de manière correcte et sûre. Si les instructions d'installation ne sont pas claires, les réglementations nationales/locales doivent être observées.

Ce manuel traite de l'installation de l'appareil et des réglementations en vigueur en la matière. En outre, les données techniques de l'appareil sont présentées et des informations sont fournies concernant la maintenance, les dysfonctionnements susceptibles de se produire ainsi que leurs causes possibles.

Avant de démarrer l'installation, vérifiez toujours s'il y a une nouvelle mise à jour de ce document accessible sur [www.druservice.us](http://www.druservice.us) et [www.druservice.ca](http://www.druservice.ca). La version PDF numérique contient un index interactif, un index visuel et un plan étape par étape. Lorsque vous cliquez sur les liens dans le PDF, le document va sauter à la page correspondante.

Avant de procéder à l'installation de l'appareil, veuillez à lire attentivement et comprendre le contenu de ce manuel d'installation. Après la livraison finale, les manuels doivent être remis à l'utilisateur.

## 3. Codes des alertes de sécurité

### 3.1 Avertissements

Les symboles et consignes suivants sont utilisés tout au long du manuel pour indiquer des informations importantes :



#### **ACTION**

Instructions écrites, étape par étape, à suivre telles qu'elles sont décrites.



#### **DANGER**

Indique une situation dangereuse qui, si elle n'est pas évitée, **AURA** pour conséquence la mort, de graves blessures ou des dommages matériels.



#### **ATTENTION**

Indique une situation dangereuse qui, si elle n'est pas évitée, **POURRAIT** entraîner la mort, de graves blessures ou des dommages matériels.



#### **MISE EN GARDE**

Indique une situation dangereuse qui, si elle n'est pas évitée, **AURA** pour conséquence des blessures mineures ou modérées.



#### **NOTIFICATION**

Indique des pratiques qui sont importantes, mais qui ne sont pas liées à des dommages corporels.

### 3.2 Mesures

Tout au long du manuel, les dimensions apparaîtront comme suit (voir la figure 3-1) :

#### **Unité de mesure impériale X [Unité de mesure métrique X]**



#### **NOTIFICATION**

- Toutes les mesures dans ce manuel ont été converties du système métrique vers le système impérial et elles sont arrondies au 1/16 de pouce le plus proche. Reportez-vous aux dimensions métriques spécifiées lorsqu'un haut niveau de précision est requis.
- Toutes les valeurs indiquées dans ce manuel ont été converties et arrondies. Utilisez toujours les valeurs métriques indiquées lorsqu'un haut niveau de précision est requis.

















### 3.3 Codes des consignes

Les symboles suivants sont utilisés dans le manuel pour souligner des informations importantes :

Tout au long de ce manuel, des symboles et indicateurs sont utilisés dans les illustrations (voir la figure 3-1) :





- Les composants marqués en gris foncé indiquent les outils qui doivent être utilisés pour cette action.
- Un composant/une zone marqué(e) en bleu constitue le point central de cette étape.
- Une flèche blanche montre le mouvement nécessaire.
- Une flèche grise montre le point de vue requis.

#### Assembler

	Desserrer, ajuster et resserrer		Serrer complètement		Dévisser		Serrer à moitié		Desserrer à moitié
	Tournevis à douille		Tournevis à tête Philips		Tournevis à tête plate		Clé Allen		Clé à douille
	Vis à tête cruciforme		Vis à tête plate		Vis à tête creuse		Écrou hexagonal		Vis à tête plate

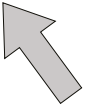

#### Symboles / info-bulles

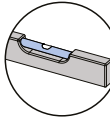
	Composants : en surbrillance		Sens du mouvement		Sens de la vue		Interdit		Recycler les éléments		Niveau
---	---------------------------------	---	----------------------	---	-------------------	---	----------	---	--------------------------	---	--------

#### Mesures



Mesure impériale X [Mesure métrique Y]

- < Plus petit que
- > Supérieure à
- ≥ Égal ou supérieur à
- ≤ Égale ou inférieure à

## 4. Consignes générales de sécurité

### 4.1 Avertissements de sécurité généraux

Un appareil DRU doit être installé conformément aux instructions figurant dans ce document. Lisez attentivement toutes les consignes et les avertissements avant d'entamer la procédure d'installation. Il est de la seule responsabilité de l'installateur de veiller à ce que cet appareil soit installé conformément aux consignes ainsi qu'à tous les codes applicables. Consultez un inspecteur de votre localité afin de déterminer le besoin d'un permis ou d'une licence avant de démarrer l'installation.

Pour la procédure d'installation, il est impératif de porter l'équipement de protection approprié afin de garantir la protection individuelle et l'adhésion aux normes de sécurité. Ceci inclut, mais sans s'y limiter, les équipements suivants :

- **Gants de protection** afin de protéger les mains contre les bords tranchants, les surfaces chaudes et l'exposition potentielle aux produits chimiques.
- **Lunettes de sécurité** ou un masque facial afin de protéger les yeux contre les débris, les étincelles et les produits chimiques.
- **Protection respiratoire** telle qu'un respirateur ou masque équipé avec les filtres appropriés pour empêcher l'inhalation de gaz, fumées ou particules nocives.
- **Vêtements résistants aux flammes** afin de réduire au minimum le risque de brûlures dues à un contact accidentel avec des surfaces chaudes ou flammes durant le soudage, le brasage ou l'essai de conduites de gaz.
- **Chaussures de sécurité** avec des semelles antidérapantes pour assurer la stabilité et la protection contre les plaies ou blessures par écrasement.
- **Protection auditive** telle que des bouchons d'oreille ou un casque antibruit pour réduire le risque de lésion auditive.

Assurez-vous de plus qu'il y ait une ventilation adéquate dans l'espace de travail afin d'éviter l'accumulation de gaz combustibles et de préserver un environnement de travail sûr.



#### DANGER

- N'apportez **AUCUNE** modification ou aucun changement à l'appareil.
- L'installation n'est **PAS AUTORISÉE** dans une maison préfabriquée (États-Unis uniquement), une maison mobile ou un véhicule de loisirs.



#### ATTENTION

- Passez en revue tous les avertissements de sécurité et toutes les directives d'installation contenus dans ce manuel. Prenez en considération le lieu d'installation, la configuration d'événement, les dégagements, les exigences structurelles, l'encadrement, les matériaux de finition et les codes locaux.
- **TOUS** les avertissements ainsi que toutes les consignes s'appliquent à l'ensemble des produits fabriqués et distribués par DRU.
- L'écran micromaille, conçu pour réduire le risque de brûlures dues à la vitre chaude, est fourni avec l'appareil et il doit être installé. L'appareil ne doit **PAS** être utilisé sans l'écran micromaille en place. Si la barrière est endommagée, elle doit être remplacée par la barrière du fabricant pour cet appareil.
- L'installation et l'entretien au niveau de l'appareil et du système d'événement doivent être effectués par un installateur agréé par DRU, un service d'entretien ou une société de distribution de gaz autorisée. Si ces composants ne sont pas installés par un distributeur/installateur agréé par DRU, la garantie de tous les composants sera annulée. La société DRU ne peut être tenue responsable de dommages causés par une installation incorrecte. L'appareil doit être inspecté avant l'utilisation et au moins une fois par an par un personnel d'entretien professionnel. Un nettoyage plus fréquent peut s'avérer nécessaire. Les compartiments de commande, les brûleurs et les conduits d'air de chauffage de l'appareil doivent être maintenus dans un état propre. Toute modification du produit peut entraîner la formation de suie ou de noir de fumée et peut provoquer des dommages. La société DRU ne peut être tenue responsable de tout dommage résultant du non-respect des consignes décrites dans ce manuel.
- Tous les matériaux et objets utilisés pour effectuer l'installation sont prescrits par DRU. N'installez **PAS** le système en utilisant des matériaux ou objets différents de ceux approuvés par DRU pour l'installation.
- Ne couvrez pas l'appareil et/ou ne l'enveloppez pas dans une couverture isolante ou tout autre matériau.
- Si la vitre n'est **PAS** maintenue en place correctement, si la vitre est fissurée, si vous sentez une odeur de gaz ou si vous avez des doutes sur la sécurité de fonctionnement du foyer, coupez immédiatement l'alimentation principale de gaz, quittez le bâtiment, et demandez à un ingénieur agréé pour inspecter l'installation. Toutes les pièces qui sont endommagées ou qui ont séjourné sous l'eau doivent être remplacées.
- Tous les raccordements électriques doivent être installés de manière appropriée, isolés et sécurisés afin d'éviter une **DÉCHARGE ÉLECTRIQUE** potentielle, un **RISQUE D'INCENDIE**, ou un dysfonctionnement du système. Consultez les exigences du code du bâtiment local. En l'absence de codes locaux, consultez le National Electric Code (code américain de l'électricité), ANSI/NFPA 70 ou le Code canadien de l'électricité (CSA C22.1).

**NOTIFICATION**

- Toutes les images/schémas figurant dans ce manuel sont à titre d'illustration uniquement. Le produit réel peut varier en raison des améliorations apportées au produit.
- Les codes et règlements locaux qui sont plus contraignants que les conditions requises figurant dans ce manuel, ont préséance sur les exigences de DRU.

**⚠ AVERTISSEMENT RISQUE D'EMPOISONNEMENT AU MONOXYDE DE CARBONE**

Omettre les étapes suivantes pour chacun des appareils raccordés au système d'évacuation mis en service peut entraîner une intoxication au monoxyde de carbone, voire la mort. Ces étapes doivent être suivies pour chaque appareil raccordé au système d'évacuation mis en service lorsque tous les autres appareils raccordés au système d'évacuation ne sont pas en service :

- 1) Scellez toutes les ouvertures inutilisées du système d'évacuation.
- 2) Inspectez le système de ventilation pour vérifier qu'il a la dimension et l'inclinaison horizontale adéquates conformément au National Fuel Gas Code, ANSI Z223.1/NFPA 54 ou au Natural Gas and Propane Installation Code, CSA B149.1, ainsi qu'aux présentes instructions. Vérifiez qu'il n'y a pas d'obstruction ou de défauts, de fuite, de corrosion ou d'autres défauts pouvant entraîner une situation dangereuse.
- 3) Si possible, fermez toutes les portes et fenêtres du bâtiment ainsi que celles comprises entre l'espace où se trouvent le ou les appareils raccordés au système d'évacuation et les autres espaces du bâtiment.
- 4) Fermez les registres des foyers.
- 5) Mettez en marche le sèche-linge et tout appareil non raccordé au système d'évacuation ainsi que tous les ventilateurs d'extraction : hottes de cuisine et ceux de la salle de bains afin qu'ils fonctionnent à leur vitesse maximale; sauf ceux ventilateurs d'extraction d'été.
- 6) Suivez les instructions de démarrage: partez l'appareil, réglez le thermostat en continu, et voyez comment l'appareil se comporte.
- 7) Après 5 minutes de fonctionnement du brûleur principal, à l'aide de la flamme d'une allumette ou d'une bougie, vérifiez les déversements des appareils équipés d'une hotte à l'ouverture.
- 8) Après ces tests, si l'on constate que la ventilation est mauvaise, il faut la corriger conformément au National Fuel Gas Code, ANSI Z223.1/NFPA et/ou au Natural Gas and Propane Installation Code, CSA B149.1.
- 9) Après avoir déterminé que chaque appareil raccordé au système d'évacuation est maintenant correct, vous pouvez remettre les portes, les fenêtres, les ventilateurs d'extraction, les registres de foyer et tout autre appareil fonctionnant au gaz dans leurs conditions d'utilisation antérieures.

**L'installation doit être conforme aux codes locaux ou, en l'absence de codes locaux, au National Fuel Gas Code (code américain relatif au gaz combustible), ANSI Z223.1/NFPA 54, ou au Code d'installation du gaz naturel et du propane (CSA B149.1).**

**Si vous ne suivez pas exactement ces instructions, un incendie ou une explosion peut se produire, entraînant des dommages matériels, des blessures ou des pertes humaines.**

**Les vêtements ou autres matériaux inflammables ne doivent pas être placés sur l'appareil ou en sa proximité.**

**N'utilisez pas l'appareil lorsque la façade vitrée est enlevée, fissurée ou cassée. Le remplacement de la vitre doit être effectué par un personnel d'entretien autorisé ou qualifié.**

**N'utilisez pas cet appareil si un des composants a séjourné sous l'eau. Demandez immédiatement à un technicien d'entretien qualifié d'inspecter l'appareil et de remplacer toute partie du système de commande ainsi que tout bloc de réglage du gaz ayant séjourné sous l'eau.**

**Tout écran de sécurité, protection ou barrière retiré pour l'entretien d'un appareil doit être remplacé avant d'utiliser de nouveau l'appareil.**

**Les jeunes enfants doivent faire l'objet d'une surveillance attentive lorsqu'ils se trouvent dans la même pièce que l'appareil. Les tout-petits, les jeunes enfants et d'autres personnes peuvent être exposés à des brûlures accidentelles par contact. Une barrière physique est recommandée s'il y a des personnes à risque dans la maison. Afin de restreindre l'accès à un appareil ou à un poêle, installez une barrière de sécurité réglable afin d'empêcher les tout-petits, les jeunes enfants et les autres personnes à risque d'entrer dans la pièce et de les éloigner de surfaces chaudes.**

**L'installation et les réparations doivent être effectuées par un personnel d'entretien qualifié. L'appareil doit être inspecté avant l'utilisation et au moins une fois par an par un personnel d'entretien professionnel. Un nettoyage plus fréquent peut s'avérer nécessaire, en raison d'un excès de peluches provenant de la moquette, de la literie, etc. Il est impératif que les compartiments de commande, brûleurs, et conduits d'air de chauffage de l'appareil soient maintenus dans un état propre.**

**En raison des températures élevées, l'appareil doit être situé à l'écart des zones passantes, des meubles et des rideaux.**

**Seules des portes certifiées pour cet appareil doivent être utilisées.**

**Les enfants et les adultes doivent être avertis des risques liés à la température de surface élevée et doivent se tenir à distance afin d'éviter des brûlures ou l'inflammation de vêtements.**

#### 4.2 Dégagement frontal par rapport aux matériaux combustibles

La zone située devant l'appareil a une distance de dégagement minimale par rapport aux matériaux combustibles (voir la figure x-x). La zone est mesurée en partant de la face de l'écran micromaille jusqu'à l'espace situé devant l'appareil. À l'intérieur de la zone en rouge, aucun matériau n'est autorisé, quelque soit sa nature sauf indication contraire. Des matériaux non combustibles peuvent être placés à l'intérieur de la zone affichée en bleu.



#### ATTENTION

- Les matériaux et objets de toute nature sont interdits à l'intérieur de la zone rouge (voir Fig. 4-1).
- Des matériaux incombustibles peuvent être placés dans la zone bleue (voir Fig. 4-1).

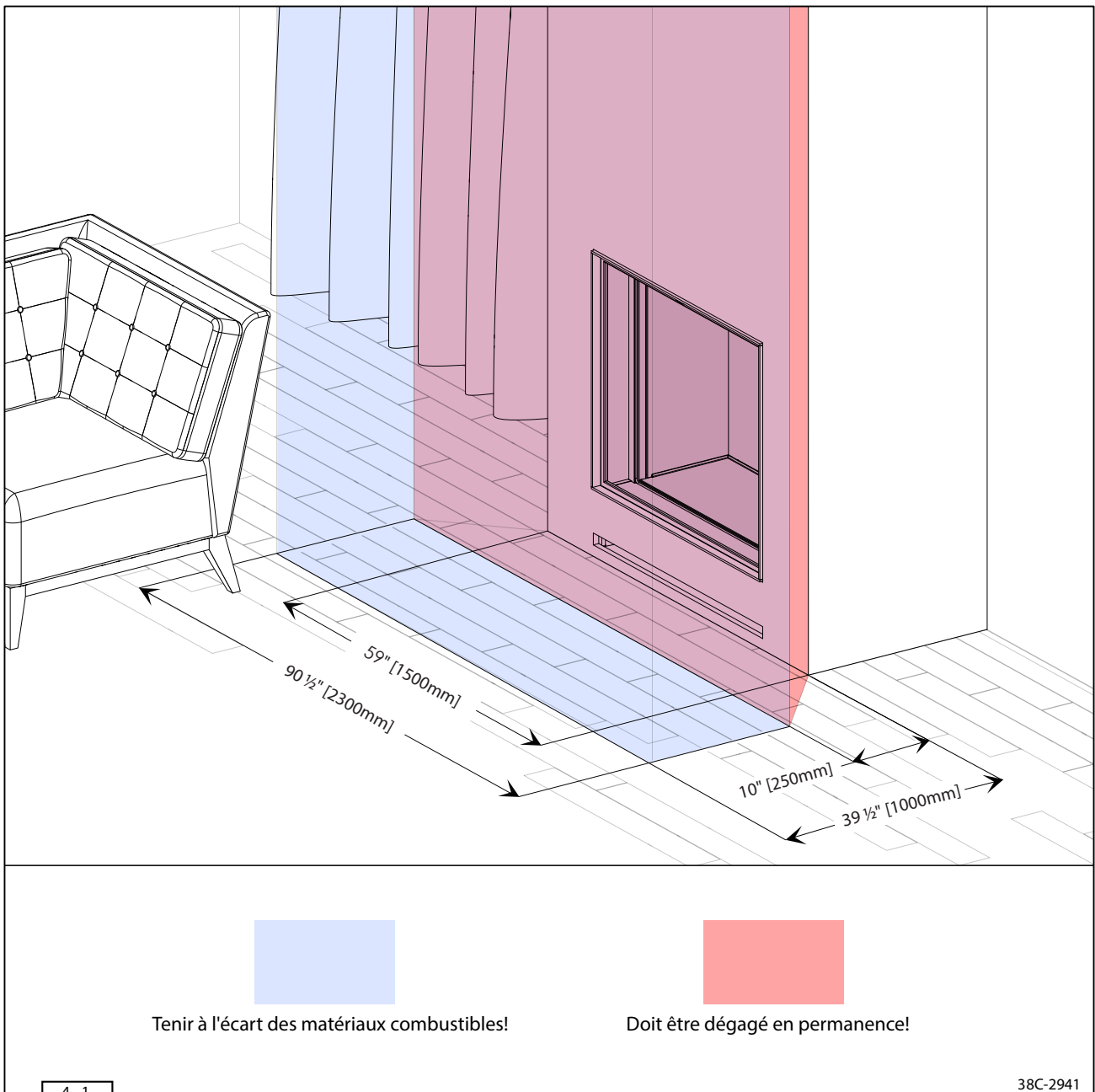

## 5. Plan d'installation étape par étape

Les principaux points d'attention pour l'installation de l'appareil sont répertoriés ci-dessous. Après avoir terminé et coché chacune des étapes, l'appareil sera prêt à l'emploi. Utilisez **UNIQUEMENT** cette liste en tant que guide, après une lecture complète du manuel.

### PRÉPARATIFS

- Déballer l'appareil ([Chapitre 7.1, Page 18](#)).
- Vérifiez si l'appareil correct a été livré, avec l'ensemble des composants ([Section 7.2, Page 19](#)).
- Inspectez l'appareil et ses composants afin de détecter tout signe de dommage ou d'irrégularité ([Section 7.2, Page 19](#)).
- Installez et réglez les pieds réglables, afin d'assurer la stabilité et l'alignement ([Section 7.3, Page 20](#)).
- Assurez-vous que le système anti-explosion fonctionne tel que requis ([Section 7.4, Page 22](#)).
- Vérifiez si le type de gaz correct et la bonne pression de gaz sont fournis sur le lieu de l'installation ([Chapitre 8, Page 24](#)).
- Assurez-vous que les dimensions et la pression de la conduite de gaz répondent aux exigences ([Section 8.1, Page 24](#)).
- Le robinet d'arrêt répond aux exigences et est accessible après l'installation ([Section 8.1, Page 24](#)).
- Installer la prise électrique permanente et la connexion à la terre avec les fils et connecteurs ([Section 8.2, Page 26](#)).

### INSTALLATION

- Transférez l'appareil de la palette vers le lieu d'installation désigné, et mettez-le de niveau ([Chapitre 9, Page 28](#)).
- Raccordez le tuyau de gaz à l'appareil, en vous assurant que le raccord est sécurisé ([Section 9.2, Page 30](#)).
- Effectuez un contrôle complet des fuites après avoir ouvert le robinet de gaz ([Section 9.2, Page 30](#)).
- Purgez la conduite de gaz ([Section 9.2, Page 30](#)).
- Reliez à la terre l'appareil en le raccordant au circuit de mise à la terre du lieu d'installation ([Section 9.2, Page 30](#)).
- Raccordez l'appareil à une alimentation de 120 V en utilisant l'adaptateur fourni ([Section 9.2, Page 30](#)).
- Jumelez la télécommande sans fil avec l'appareil ([Section 9.3, Page 33](#)).

### VENTILATION

- Assurez-vous que le bon tuyau de ventilation est utilisé ([Chapitre 10, Page 34](#)).
- Calculez avec précision la longueur, les coudes et les angles du conduit de cheminée ([Section 10.2.1, Page 35](#)).
- Déterminer si la configuration de cheminée choisie est permise (toit : [10.2.2](#) / mur : [10.2.3](#)).
- Réglez l'appareil en fonction de la configuration sélectionnée (toiture : [10.2.2](#) / mur : [10.2.3](#)).
- Veillez à respecter les dégagements indiqués à la ([Section 10.3, Page 40](#)).
- Installez le passage de ventilation selon les exigences indiquées à la ([Chapitre 8, Page 24](#)).

### CONSTRUCTION

- Assurez-vous que la construction de la châsse respecte les directives et les codes du bâtiment indiqués ([Section 10.4, Page 43](#)).
- Construisez le châssis pour répondre aux exigences spécifiées ([Section 10.4, Page 43](#)).
- Assurez-vous qu'une niche est construite lorsque vous installez un téléviseur au-dessus de l'appareil ([Section 10.4, Page 43](#)).

### CONFIGURATION ET FONCTIONNEMENT DE L'APPAREIL

- Déballer avec soin le contenu du jeu de bûches, en vous assurant que tous les composants sont présents ([Section 11.5, Page 56](#)).
- Positionnez le contenu du jeu de bûches conformément aux instructions fournies ([Section 11.5, Page 56](#)).
- Passez en revue les consignes d'avertissement avant l'allumage, en respectant les protocoles de sécurité ([Chapitre 12, Page 66](#)).
- Ouvrez l'alimentation en gaz, vérifiez la pression sur le bloc de réglage du gaz et comparez avec les valeurs indiquées ([Section 12.1, Page 66](#)).
- Vérifier le fonctionnement dès le démarrage à froid ([Section 12.2, Page 67](#)).
- Pendant la livraison, confiez à l'utilisateur les instructions concernant le fonctionnement et la sécurité de l'appareil ([Chapitre 13, Page 67](#)).



## 6. Fiche technique

**Tableau 6-1: Données techniques**

Nom du modèle	DRU Prestige 51
Testé et certifié selon les normes	CSA/ANSI Z21.88:2019, CSA2.33:2019
Catégorie d'appareil	C290104, C290184
Plage d'altitudes	<b>US</b> : réduction des apports de 4 % pour chaque 1 000 pieds au-dessus du niveau de la mer <b>CA</b> : 0 - 4 500 pieds [0 - 1 370 m]
Type de combustion	Combustion fermée
Équilibrage de la pression	Volet d'équilibrage de la pression
Protection de flamme	Thermocouples séparés
Système d'allumage	Allumage électrique avec veilleuse
<b>Système d'évent</b>	
Système d'évent	Évent direct de 5 po x 8 po (concentrique)
Raccordement d'appareil concentrique	Duravent
Systèmes de ventilation applicables	Duravent DirectVent Pro (série 58DVA) Système Selkirk Direct-Temp (série 5DT) Système d'évent BDM Pro Form Direct (série DVR8)
Ventilation de châsse	Entrée d'air nette minimum : $\geq 58 \text{ po}^2$ [ $\geq 375 \text{ cm}^2$ ] Sortie d'air nette minimum : $\geq 200 \text{ po}^2$ [ $\geq 1400 \text{ cm}^2$ ]
<b>Chaleur</b>	
Dist. min. combustibles - devant	39.5" [1000mm]
Dist. min. combustibles - sur les côtés et en arrière	20" [500mm]
<b>Paramètres de gaz (gaz naturel)</b>	
Pression d'admission nominale	7.0 W.C." [1,74 kPa]
Pression d'admission minimale	4.1 W.C." [1,04 kPa]
Pression d'admission maximale	10.5 W.C." [2,61 kPa]
Pression au collecteur	3.6 W.C." [0,89 kPa]
Faible pression de réglage	3.5 W.C." [0,87 kPa]
Haute pression de réglage	3.7 W.C." [0,93 kPa]
Débit max.	50,5 kBtu/hr
Débit min.	21,3 kBtu/hr
Injecteur de veilleuse	BL22N
Injecteur de brûleur principal	Gauche: 1,45mm Droite: 1,45mm
Injecteurs de brûleur vertical	Gauche: 1,85mm Droite: 1,90mm
<b>Système électrique</b>	
Entrée adaptateur	100 à 240 V ~ 0,5 A 50/60 Hz
Sortie adaptateur	24 V CC 0,5 A
Puissance absorbée max.	3,6 W
<b>Télécommande</b>	
Fréquence de transmission	918 mHz
Piles	2x AAA (alcaline)

### 6.1 Exemple de plaque signalétique



Ci-dessous, vous voyez l'étiquette signalétique qui est fixée sur l'appareil. L'étiquette est collée sur une plaque métallique reliée au pied avant gauche à l'aide d'une chaîne. L'étiquette signalétique doit demeurer accessible sous le couvercle des commandes de l'appareil une fois que l'appareil a été installé.

Du fait de mises à jour constantes de nos produits, il est possible de trouver des différences entre l'étiquette illustrée ci-dessous et celle qui est fixée sur l'appareil. Les renseignements corrects sont ceux qui figurent sur l'étiquette placée sur l'appareil.



#### NOTIFICATION

La plaque signalétique doit demeurer à tout moment fixée sur l'appareil au moyen de la chaîne.

DO NOT REMOVE THIS LABEL / NE PAS ENLEVER CETTE ÉTIQUETTE					
 DRU Verwarming B.V. Ratio 8, 6921 RW Duiven The Netherlands Tel: +31 (0)26 319 5 319		 000000			
49158		PRESTIGE 51 RCS GLSDCR LED			
Serial number / Numéro de série		000000			
Certified according to / Certifié selon		CSA/ANSI Z21.88.2019 CSA 2,33-2019			
Altitude rating / Estimation d'altitude		CAN : 0 - 4500 Ft. / 0 - 1370 m. US : 4% input reduction for each 1000FT above sea level			
Electrical rating/Estimation électrique		120V / 60Hz less than / moins de 0,5A			
VENTED GAS FIREPLACE HEATER - NOT FOR USE WITH SOLID FUEL. FOYER AU GAZ À EVACUATION - NE PAS UTILISER AVEC DU COMBUSTIBLE SOLIDE.					
THIS VENTED GAS FIREPLACE HEATER IS NOT FOR USE WITH AIR FILTERS. NE PAS UTILISER DE FILTRE À AIR AVEC CE FOYER AU GAZ À EVACUATION.					
FOR USE WITH GLASS DOORS CERTIFIED WITH THE APPLIANCE ONLY. POUR UNE UTILISATION AVEC DES PORTES EN VERRE CERTIFIÉES AVEC L'APPAREIL UNIQUEMENT.					
VENTED GAS FIREPLACE HEATER FOYER AU GAZ À EVACUATION		Natural gas / Gaz Naturel			
Max. input / Débit max.		50.5 kBtu/hr			
Min. input / Débit min.		21.3 kBtu/hr			
Main burner injector (L/R) Injecteur de brûleur principal (G/D)		1,45 / 1,45			
Upright burner injectors (L/R) Injecteurs de brûleur vertical (G/D)		1,85 / 1,90			
Gas inlet pressure Pression d'entrée de gaz		7.0 (W.C.) / 1,74 kPa			
Gas manifold pressure Pression d'alimentation		3.6 (W.C.) / 0,89 kPa			
Clearances to Combustibles (with included standoffs) Espace par rapport aux matériaux inflammables (avec entretoises)					
Sides Cotes	0" / 0 mm	Back Arrière	0" / 0 mm	Front Devant	39.5" / 1000 mm

38C-2935

## 7. Déballage et préparation

Avant d'installer l'appareil, il est essentiel de le déballer et de le préparer correctement. Ceci permet d'installer facilement l'appareil et en toute sécurité, tout en garantissant que tous les composants se trouvent dans un état optimal.



### ATTENTION

- Si l'appareil est endommagé, communiquez avec le fournisseur avant de l'installer. N'installez **JAMAIS** un appareil qui est endommagé et/ou défectueux!
- Maintenez les sacs plastiques et autres matériaux d'emballage hors de portée des enfants.



### NOTIFICATION

- Veillez à ne pas endommager l'appareil et les pièces fournies lors du déballage et du démontage.
- Éliminez les matériaux d'emballage conformément à la législation locale et aux directives des centres de recyclage et de gestion des déchets.
- La vitre de l'appareil est fabriquée dans un matériau céramique. De très petites irrégularités dans les vitres sont impossibles à éviter et entrent par conséquent dans le cadre des normes de qualité fixées par DRU.

### 7.1 Déballage de la caisse d'expédition

Lorsque vous déballez l'appareil, procédez comme suit (voir la figure 7-1) :

- Retirez les deux panneaux du grand côté sur la caisse en les dévissant (étape 1).
- Retirez le dessus de la caisse en le dévissant (étape 2).
- Retirez de l'appareil la protection du manchon d'évent coaxial 5 po/8 po (étape 3).
- Retirez les panneaux latéraux restants de la caisse en les dévissant de la palette (étape 4).
- Retirez tous les articles et matériaux de la palette, à l'exception de l'appareil lui-même (voir Fig. 7-1, étape 5).
- Retirez le morceau de mousse de protection de l'écran micromaille (voir le chapitre 11.1 pour des instructions détaillées).
- Retirez le film de protection du Couvercle des commandes de l'appareil (voir chapitre 11.2 pour les instructions détaillées).
- Après avoir lu attentivement l'étiquette sur la vitre et respecter les instructions, vous pouvez la retirer.

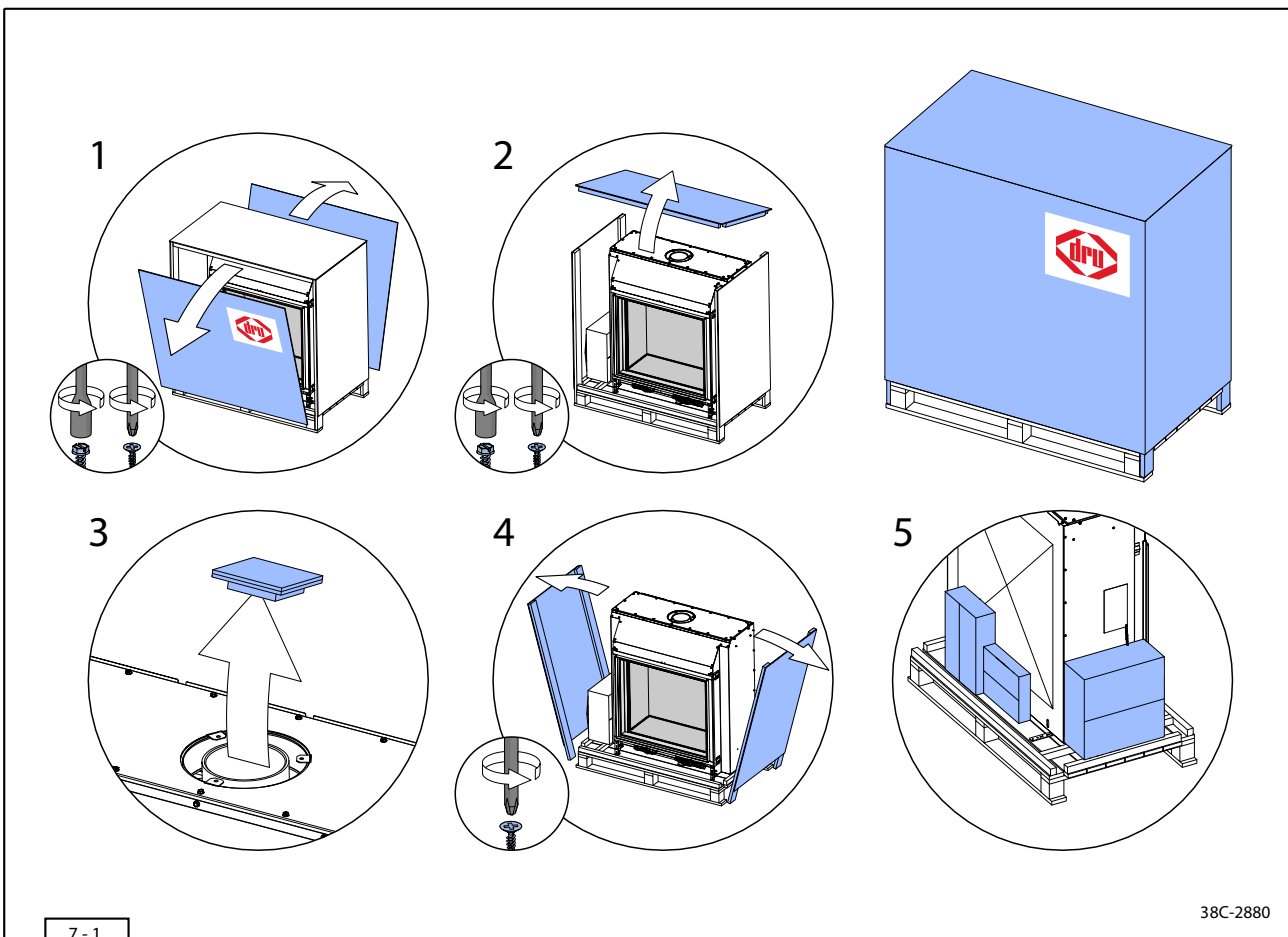

7-1

38C-2880

## 7.2 Vérification des pièces fournies

Pour le déballage de l'appareil, procédez comme suit :

- Retirez de la palette les cartons et les pièces individuelles (voir la figure 7-1, étape 5)
- Vérifiez l'état de l'appareil (dommages éventuels dus au transport).
- Ouvrez les cartons et examinez le contenu afin de vérifier si tous les éléments sont présents et intacts, à l'aide du tableau 7-1.



### NOTIFICATION

La vitre est fabriquée dans un matériau céramique. De très petites irrégularités dans les vitres sont impossibles à éviter, mais elles entrent dans le cadre des normes de qualité fixées par DRU.

**Tableau 7-1: Pièces incluses dans la livraison**

Description	Table des matières	Quantité
<b>Documents</b>	Manuel d'installation et d'utilisation	1
<b>Jeu de bûches</b>	Bûches	11
	Vermiculite noire	1
	Éclats de céramique noirs	1
	Éclats de céramique gris	1
	Cendre	1
<b>Jeu de braises incandescentes</b>	Fausse braise noire	1
	Braise cendre grise	1
	Braise incandescente orange	2
<b>Accessoires</b>	Plaque de restriction	1
	Alimentation électrique (adaptateur 24 V)	1
	Télécommande	1
	Pile (AAA)	2
	Vis à tôle	Nx
	Tournevis à six pans 8 mm	1
	Pied réglable	1
	Attache de câble (résistance à la chaleur : 300°F [150 °C])	2
	Guides d'admission d'air supérieurs (¾ po [20 mm])	2
<b>Composants individuels</b>	Écran micromaille	1
	Couvercle des commandes de l'appareil	1

### 7.3 Préparation de l'appareil pour l'installation

Les pieds réglables de l'appareil sont utilisés pour s'assurer qu'il est de niveau sur le lieu d'installation. Lorsqu'il est livré, il n'y a pas de pied réglable installé sur le côté droit de l'appareil. Le pied réglable livré individuellement n'est pas facultatif et il doit être installé avant que l'appareil soit installé. Les étapes ci-dessous décrivent comment les pieds réglables doivent être installés et réglés.



#### MISE EN GARDE

- Le pied réglable individuel est doté d'une butée fixe qui garantit la hauteur d'installation minimale de l'appareil de  $7\frac{7}{8}$  po [200 mm] (mesuré à partir du châssis encastré sur la partie inférieure jusqu'à la surface du sol). Les autres pieds réglables doivent être réglés à la même distance avant l'installation. Il est interdit de régler à une position inférieure à celle que permet la butée.
- Exécutez toujours les étapes ci-dessous à deux personnes. Faites toujours en sorte que l'appareil soit soutenu par la seconde personne lorsque vous retirez les fixations de transport et que vous installez et réglez les pieds réglables, de sorte que l'appareil ne puisse pas tomber.



#### NOTIFICATION

- Prenez des mesures pour éviter que l'écran micromaille ne s'endommage, durant les étapes ci-dessous.
- La plaque signalétique doit être accessible et demeurer à tout moment fixée sur l'appareil au moyen de la chaîne.

Procédez comme suit pour l'installation et le réglage des pieds réglables (voir la figure 7.2) :

- Sortez le pied réglable individuel du carton d'accessoires et gardez-le à portée de main.
- Dévissez les quatre fixations de transport de la palette (étape 1).
- Dévissez les fixations de l'appareil et retirez-les, à l'exception de la fixation de transport sur le côté avant droit (étape 2).
- Inclinez avec précaution l'appareil vers l'arrière, de sorte que les deux pieds à l'avant puissent être réglés. Demandez à une autre personne de soutenir l'appareil durant les étapes suivantes, afin de garantir un lieu de travail sûr et d'éviter le basculement de l'appareil (étape 3).
- Retirez la fixation de transport à l'avant droit de l'appareil en dévissant les deux vis à tôle (étape 4).
- Vissez le pied réglable fourni sur l'avant droit dans l'appareil, jusqu'à la butée. Utilisez deux clés pour le fixer (étape 5).
- Dévissez le pied réglable à l'avant gauche de l'appareil et réglez-le sur  $2\frac{9}{16}$  po [65 mm]. À présent, les deux pieds réglables avant sont alignés l'un sur l'autre. Fixez les pieds à l'aide de deux clés (étape 6).
- Avec précaution, faites en sorte que l'appareil soit de nouveau soutenu par les pieds réglables.
- Inclinez avec précaution l'appareil vers l'avant, de sorte que les deux pieds à l'arrière puissent être réglés. Demandez à une seconde personne de soutenir l'appareil durant les étapes suivantes, afin de garantir un lieu de travail sûr et d'éviter le basculement de l'appareil (étape 7).
- Réglez les deux pieds réglables à l'arrière de l'appareil sur  $2\frac{9}{16}$  po [65 mm], de sorte qu'ils se trouvent à la même hauteur que les deux pieds réglables avant. Fixez les deux pieds à l'aide de deux clés (étape 8).
- Avec précaution, faites en sorte que l'appareil soit soutenu par les quatre pieds réglables (étape 9).



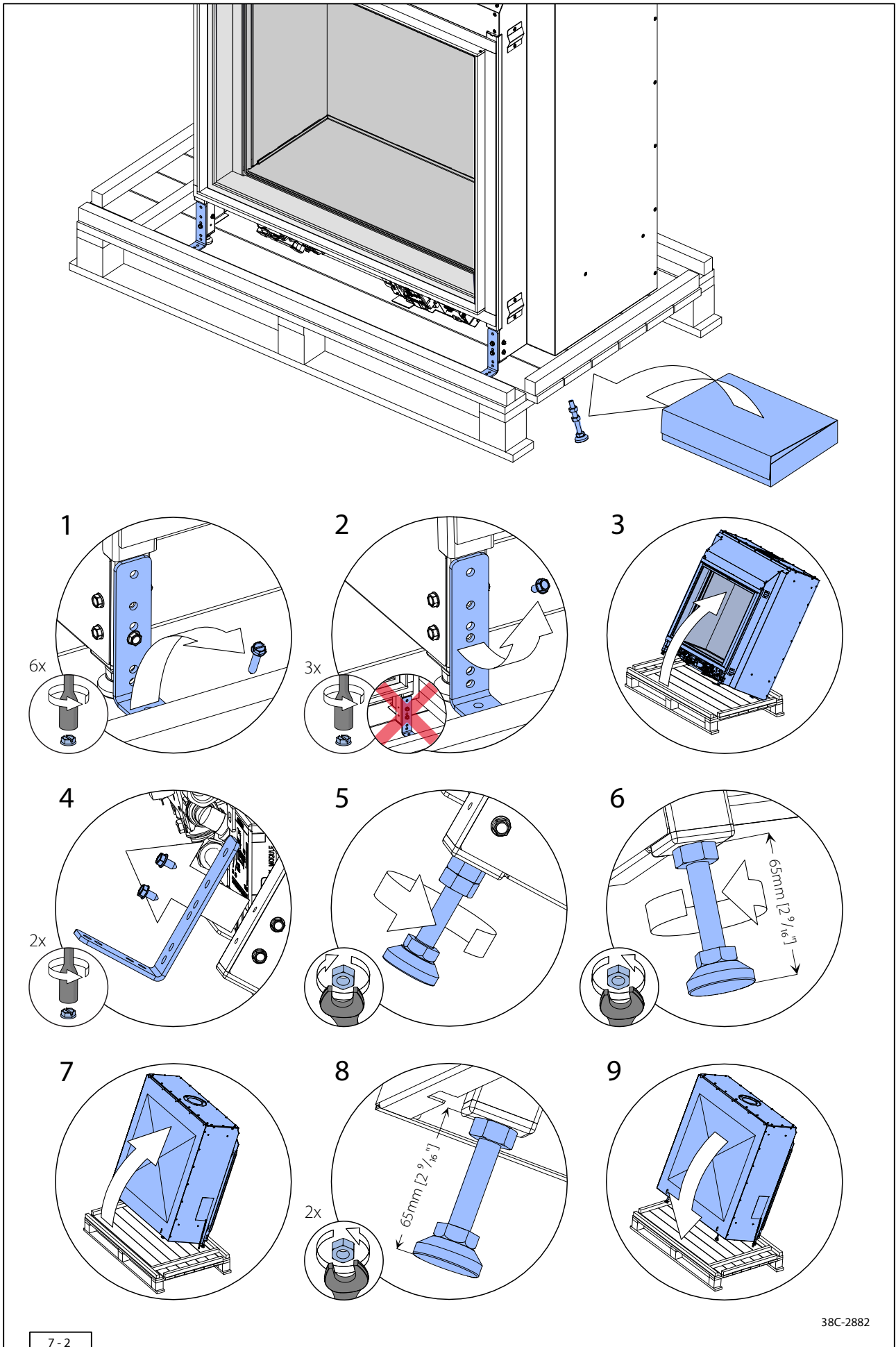

## 7.4 Contrôle du système de protection contre la surpression

L'appareil est doté d'un système de protection contre la surpression qui se compose de deux volets de surpression. Il est essentiel qu'ils fonctionnent correctement en cas d'explosion. La capacité de mouvement et d'obturation du système de protection contre la surpression doit toujours être contrôlée avant l'installation et après des travaux d'entretien, de réparation et de maintenance.



### DANGER

- Une inspection minutieuse du système de protection contre la surpression **DOIT** être exécutée comme décrit ci-dessous avant d'entamer la procédure d'installation.
- Arrêtez immédiatement et contactez le distributeur si vous constatez un mauvais fonctionnement de **N'IMPORTE QUEL** composant du système de protection contre la surpression :
  - Une garniture défectueuse sur le joint d'étanchéité des volets de surpression aura pour résultat la fuite de particules d'échappement dans l'espace de vie, avec pour conséquence un empoisonnement possible au monoxyde de carbone.
  - Un système de protection contre la surpression grippé/obstrué empêche l'échappement des gaz d'expansion pendant une explosion, avec pour conséquence des situations très dangereuses.

### 7.4.1 Volets de surpression

Suivez attentivement les étapes et contrôles ci-dessous (voir la figure 7-3) :

- Retirez la porte, le couvercle des commandes de l'appareil et l'écran de sécurité à micromaille, comme décrit au chapitre 11.
- Retirez la plaque de distribution du gaz de combustion, comme décrit à la 2<sup>e</sup> et 3<sup>e</sup> étape de la section 11.4.
- À partir de l'intérieur de l'appareil, poussez sur le volet de surpression gauche plusieurs fois tout en parcourant la plage complète de mouvement (plage :  $\sim^{3/4}$  po [20 mm]). Vérifiez la liberté de mouvement et l'absence d'obstacle sur la plage complète (étapes 1<sup>a</sup> et 1<sup>b</sup>, volet gauche illustré).
- Vérifiez l'étanchéité du volet gauche sur l'appareil en position neutre. Le joint doit obturer l'appareil sur l'ensemble de la circonférence (étape 2 sommet gauche illustré).
- Effectuez les mêmes contrôles pour le volet de surpression droit (étapes 1<sup>a</sup>, 1<sup>b</sup> et 2).

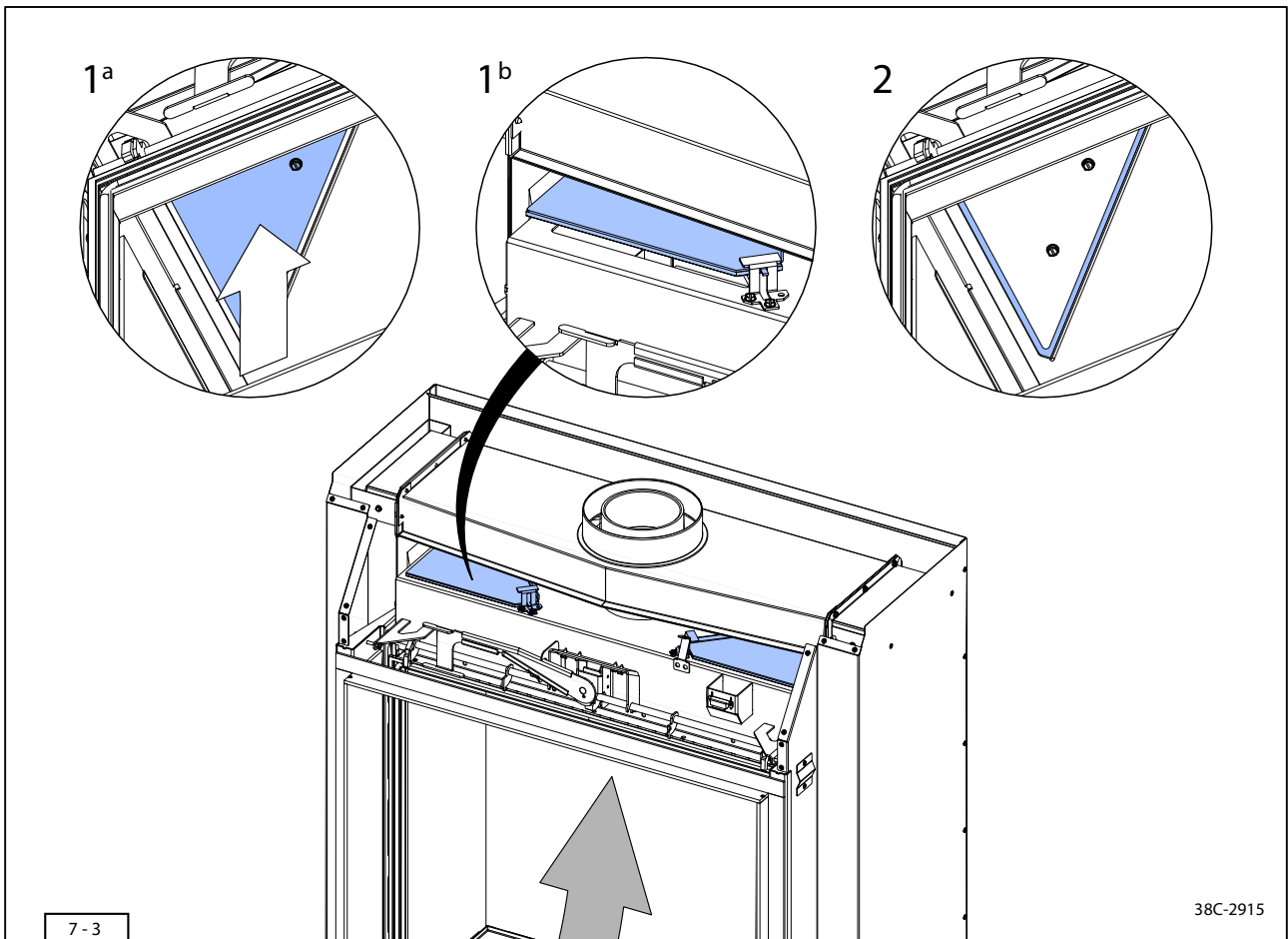

## 8. Préparatifs sur le lieu d'installation

Lisez attentivement et suivez les directives ci-dessous avant de procéder à l'installation :



### DANGER

Une fois la conduite de gaz raccordée, il **FAUT** vérifier chaque raccordement de l'appareil, vanne, soupape et dispositif de commande de soupape dans des conditions de pression de service normales, avec soit une solution liquide, soit un dispositif de détection de fuite, afin de localiser toute source de fuite. Resserrez les éléments dans toute zone où des bulles apparaissent ou une fuite est détectée, jusqu'à ce que les bulles s'arrêtent complètement ou que la fuite ne soit plus détectée. Ne **JAMAIS** utiliser une flamme pour vérifier s'il y a des fuites de gaz. En cas de fuite, un incendie ou une explosion sera déclenché, causant des dommages matériels, des blessures graves ou la mort.



### ATTENTION

- Assurez-vous que les conduits de gaz et raccords sont exempts de crasse.
  - Utilisez un conduit de gaz présentant les bonnes dimensions de manière à éviter toute perte de pression.
  - Aucune opération de soudage ne doit être effectuée proche des tuyaux de gaz flexibles; ceci pourrait entraîner des fuites.
  - Installez un robinet de gaz conformément aux réglementations en vigueur.
  - Avant de mettre en service le foyer, vérifiez l'étanchéité au gaz de l'ensemble de l'installation.
  - N'allumez pas l'appareil avant qu'il ne soit entièrement installé.
- Ces produits, ainsi que les combustibles utilisés pour leur fonctionnement (gaz naturel) et les produits combustibles de tels combustibles peuvent vous exposer à des substances chimiques, parmi lesquelles du benzène, du monoxyde de carbone et des fibres céramiques, qui sont connues de l'État de Californie comme causant le cancer et/ou des troubles de la reproduction. Pour plus d'informations, consultez le site suivant : [www.p65warnings.ca.gov](http://www.p65warnings.ca.gov).
  - Utilisez des conduits neufs, alésés correctement et exempts de débris. Lorsque des tubes sont utilisés, assurez-vous que les extrémités sont droites, ébarbées et propres. Toutes les courbures de tube doivent être souples et sans distorsion.
  - Contrôlez si l'appareil convient pour le type de gaz et la pression de gaz utilisés sur le lieu d'installation.
  - Lisez attentivement ces instructions. Le non-respect des instructions pourrait provoquer un incendie ou une explosion, entraînant des dommages matériels, des blessures ou des pertes humaines. Le produit doit être installé et utilisé conformément à l'ensemble des codes et réglementations de votre région.
  - Ne courbez **PAS** les tubes au niveau des points de raccordement des robinets de gaz, une fois le raccord à compression resserré. Ceci peut entraîner une fuite de gaz au niveau du raccord.
  - Le robinet de gaz principal doit être installé pour permettre un accès libre et un débranchement complet de l'appareil du système d'alimentation de gaz, à des fins de maintenance. Installez uniquement des vannes d'arrêt de gaz dont l'utilisation est approuvée par la province dans laquelle l'appareil est installé, ou tel qu'ordonné par l'instance locale.
  - Cet appareil est destiné à être utilisé uniquement avec le type de gaz indiqué sur la plaque signalétique. Ces appareils ne peuvent pas être convertis pour une utilisation avec d'autres gaz, à moins qu'un kit certifié soit utilisé et que la conversion soit effectuée par un technicien de maintenance

### 8.1 Raccordement au gaz

Mesurez et fixez correctement le tracé de la conduite d'alimentation de gaz du régulateur d'alimentation vers la zone où l'appareil sera placé, selon les exigences exposées dans la dernière édition du National Fuel Gas Code, NFPA 54 (États-Unis) ou le Code d'installation du gaz naturel et du propane CAN/CSA-B1491 (Canada).

Assurez-vous que les conduits de gaz et les raccords sont exempts de débris.

**Tableau 8-1: Exigences de pression de gaz naturel**

<b>Pression nominale</b>	7.0 W.C." [1,74 kPa]
<b>Pression d'admission minimale</b>	4.1 W.C." [1,04kPa]
<b>Pression d'admission maximale</b>	10.5 W.C." [2,61kPa]
<b>Pression au collecteur</b>	3.6 W.C." [0,89 kPa]

### 8.1.1 Pression de gaz

Pour garantir le fonctionnement d'une manière sûre et efficace d'un appareil à gaz, il est vital de maintenir des niveaux de pression de gaz appropriés. Pour une sécurité optimale, vérifiez la pression de sortie du collecteur et conformez-vous aux exigences en matière de dimensions spécifiées par les normes industrielles avant d'installer des vannes d'arrêt approuvées.

- Un fonctionnement optimal de l'appareil nécessite la pression d'entrée appropriée et un flux de gaz sans obstruction.
- Les exigences en matière de dimensions de la conduite de gaz doivent être déterminées en utilisant le National Fuel Gas Code ANSI Z223.1/NFPA 54 aux États-Unis et le Code d'installation du gaz naturel et du propane CAN/CGA B149.1 au Canada.
- La pression de sortie du collecteur est réglée par l'usine sur la pression appropriée, mais elle doit être vérifiée.
- Pour vérifier les pressions, les vannes de commande ont un dispositif pour retirer un bouchon NPT 1/8 po devant être muni d'une barbelure.
- Une vanne d'arrêt de gaz doit être placée dans un endroit accessible, pour isoler l'alimentation de gaz.
- Installez uniquement des vannes d'arrêt de gaz dont l'utilisation est approuvée par la province ou le territoire où l'appareil est installé.

### 8.1.2 Raccordement au gaz

Placez une vanne d'arrêt de gaz dans le conduit de gaz conformément aux réglementations applicables. Les exigences suivantes s'appliquent au raccordement au gaz :

- Les connecteurs de gaz flexibles ne doivent pas dépasser une longueur de 2 pieds [30 cm], sauf autorisation sur la base de réglementations locales.
- La conduite de gaz entrante doit être fixée sur un orifice d'admission de gaz de  $\frac{3}{8}$  po.



## 8.2 Préparation du raccordement électrique

L'appareil doit être raccordé à une alimentation de 120 V~ au moyen de l'adaptateur fourni (24 V CC). Une prise doit être installée en combinaison avec un dispositif pour mettre à la terre l'appareil. Suivez les étapes et instructions figurant dans cette section à cet effet :



### DANGER

La prise et l'adaptateur doivent être placés à l'extérieur de la châsse. Ils peuvent également être placés à proximité de l'alimentation d'air frais, afin de garantir une température maximale de 140°F [60 °C].



### ATTENTION

- Tous les raccordements électriques doivent être installés de manière appropriée, isolés et sécurisés afin d'éviter une **DÉCHARGE ÉLECTRIQUE** potentielle, un **RISQUE D'INCENDIE**, ou un dysfonctionnement du système. Consultez les exigences du code du bâtiment local. En l'absence de codes locaux, reportez-vous au National Electric Code (code américain de l'électricité), ANSI/NFPA 70 ou au Code canadien de l'électricité, CSA C22.1.
- Débranchez l'alimentation électrique du secteur avant d'effectuer la maintenance de tout composant électrique.
- Le fil de mise à la terre et le câble électrique doivent être positionnés avec un dégagement minimal de 2 po [50 mm] par rapport à l'appareil, et ils doivent avoir une résistance à la chaleur d'un minimum de 176 °F [80 °C].



### MISE EN GARDE

- Ne placez **PAS** de piles dans le récepteur. Ceci entraînera des dysfonctionnements et endommagera les composants électroniques.
- L'alimentation électrique 24 V fournit l'énergie à tous les composants.



### NOTIFICATION

- Les codes et règlements locaux qui sont plus contraignants que les conditions requises figurant dans ce manuel ont préséance sur les exigences de DRU.
- Assurez-vous qu'il y a un minimum de 7<sup>7</sup>/<sub>8</sub> po [200 mm] de mou dans le fil de mise à la terre et le câble électrique, pour retirer les composants et y accéder facilement pour un entretien ultérieur.

#### 8.2.1 Mise à la terre

Pour que l'appareil fonctionne correctement et en toute sécurité, il doit être mis à la terre conformément aux codes locaux ou, en l'absence de codes locaux, au Code national de l'électricité, ANSI/NFPA 70, ou au Code canadien de l'électricité, CSA C22.1. Effectuez une connexion de mise à la terre entre la terre et le point de connexion dédié sur l'appareil (voir Fig. 8-1).

- Utilisez un fil multibrin 18 AWG avec une résistance minimale à la chaleur de 176 °F [80 °C] pour le fil de terre.
- Sertissez un connecteur Faston de 6,3 mm à l'extrémité du fil de terre.
- Assurez-vous qu'il y a au moins 7<sup>7</sup>/<sub>8</sub> po [200 mm] de mou dans le fil de terre, afin de faciliter l'enlèvement des composants pour un entretien ultérieur.

#### 8.2.2 Alimentation électrique

Une prise de courant permanente doit être installée à l'intérieur d'une boîte de jonction adaptée possédant des dispositifs pour loger un câble ou un conduit à revêtement en métal. La prise doit être placée à moins de 78 po [200 cm] des composants électriques (voir la figure 8-1).

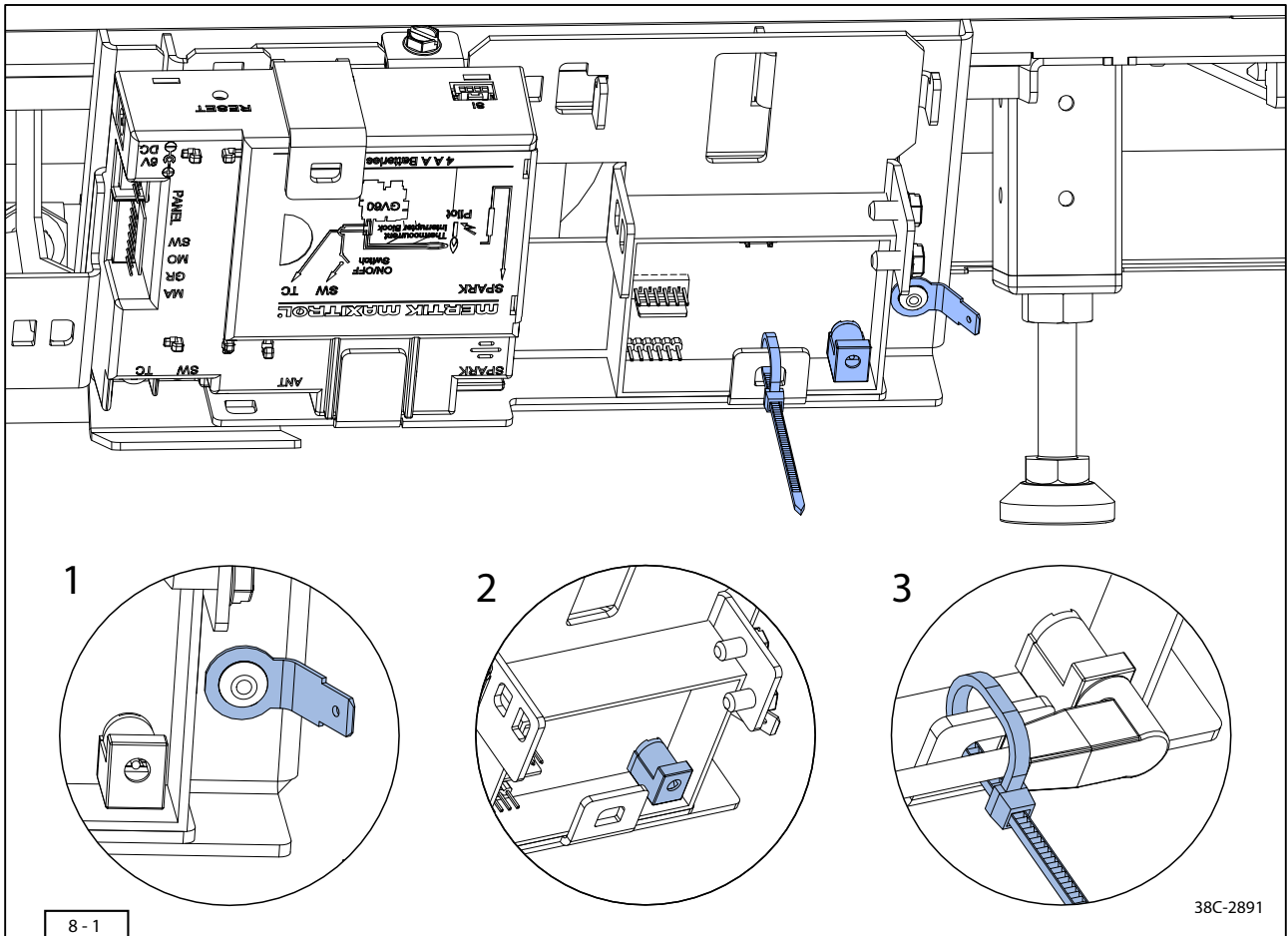

## 9. Installation et raccordement de l'appareil

Avant d'entamer la procédure d'installation, il est crucial de se conformer aux directives de sécurité ainsi qu'aux directives du fabricant. Une installation de conduit de gaz, un positionnement de câble et un placement de composants à l'intérieur, effectués de manière correcte et appropriée, sont essentiels à la fois pour le fonctionnement et la sécurité.



### ATTENTION

- Installez le conduit de gaz conformément aux instructions du fabricant.
  - Assurez-vous qu'il y a une distance minimale de 1 po [25 mm] entre l'appareil et le tuyau de gaz.
  - Installez toujours le tuyau de gaz aussi bas que possible dans le parement de cheminée et maintenez un dégagement d'au moins 200 mm [ $7\frac{7}{8}$  po] sous le feu.
  - Assurez-vous que les câbles sous l'appareil se trouvent le plus bas possible à partir de la surface de l'appareil, qu'ils sont exempts de composants métalliques et de câbles de signal et d'alimentation.
- Les pieds réglables disposent d'une plage d'ajustement d'au moins  $2\frac{9}{16}$  po [65 mm] jusqu'à un maximum de  $3\frac{1}{8}$  po [80 mm] (mesuré à partir de la surface sur laquelle le pied réglable se visse dans l'appareil vers la partie inférieure du pied réglable). Le fait de l'installer plus bas peut entraîner un risque d'incendie et écourter la durée de vie des composants.
  - Mettez de niveau la surface ou prenez des dispositions s'il faut plus de hauteur d'ajustement ou de construction. L'utilisation d'un autre pied réglable ou un pied prolongé n'est pas autorisée.
  - Si l'adaptateur ou ses composants sont endommagés, ils doivent être remplacés immédiatement par un adaptateur du même type.
  - L'appareil et l'unité de commande de l'appareil doivent toujours être placés à l'intérieur, dans un endroit sec.
  - Empêchez que le conduit de gaz, le câble de mise à la terre et le câble 24 V, entrent en contact avec l'appareil. Utilisez une distance minimale de 2 po [50 mm] à cet effet.
  - Ne serrez pas les raccords de manière excessive. Un serrage excessif peut endommager le corps de la commande, avec pour conséquence une fuite ou un dysfonctionnement de la commande.
  - Lors d'un essai de pression de l'appareil, la conduite de gaz et le système d'entrée, suivez les codes locaux appropriés pour votre région.  
Afin d'éviter l'endommagement de la vanne de commande de gaz, ne raccordez **PAS** l'appareil à des pressions dépassant :  
**Gaz naturel** : 10,5 po W.C. [26,1 mBar]
  - L'appareil et son robinet de gaz principal doivent être débranchés de l'alimentation en gaz pendant tout essai de pression de ce système à des pressions d'essai supérieures à 1/2 psi (3,5 kPa). Pour ce faire, fermer le robinet d'arrêt de l'équipement pendant tout essai de pression de la tuyauterie d'alimentation en gaz à des pressions d'essai égales ou inférieures à 1/2 psi (3,5 kPa).



### MISE EN GARDE

- L'utilisation du couvercle des commandes de l'appareil est obligatoire. Le fait de ne pas utiliser le couvercle des commandes de l'appareil et de déplacer l'unité de commande de l'appareil en dehors de l'appareil, peut avoir pour résultat des situations dangereuses et entraînera une annulation de la garantie.



### NOTIFICATION

- La plaque signalétique doit demeurer à tout moment fixée sur l'appareil au moyen de la chaîne fournie.
- Des dispositions pour la mise à la terre de l'appareil ne sont pas incluses avec l'appareil.

### 9.1 Installation de l'appareil

Lorsque vous déballez l'appareil, procédez comme suit (voir la figure 9-1) :

- 💡 Si l'appareil est installé à une hauteur supérieure à  $7\frac{7}{8}$  po [200 mm] (mesuré à partir de la surface de la pièce jusqu'à la partie inférieure du châssis encastré), conformément aux règlements de construction, une structure porteuse doit être réalisée à l'intérieur de la châsse, sur laquelle l'appareil doit être surélevé.

#### ⚠ ATTENTION

- Une distance de  $7\frac{7}{8}$  po [200 mm] entre la base de l'appareil et la surface sous l'appareil doit toujours être garantie. Cette distance est égale à la hauteur minimale des pieds réglables,  $2\frac{9}{16}$  po [65 mm].
  - La surface sous l'appareil doit être de niveau, de sorte que la hauteur de construction minimale soit garantie sur la totalité de la surface.
- Déplacez l'appareil de la palette vers le lieu d'installation.
  - Utilisez les surfaces du châssis encastré pour vérifier si l'appareil est de niveau. Ajustez si nécessaire, à l'aide des pieds réglables. Pour l'ajustement, commencez toujours par le pied réglable avant droit afin de garantir la hauteur de construction minimale.
  - Positionnez tous les câbles et tuyaux le plus près possible de la surface sous l'appareil.

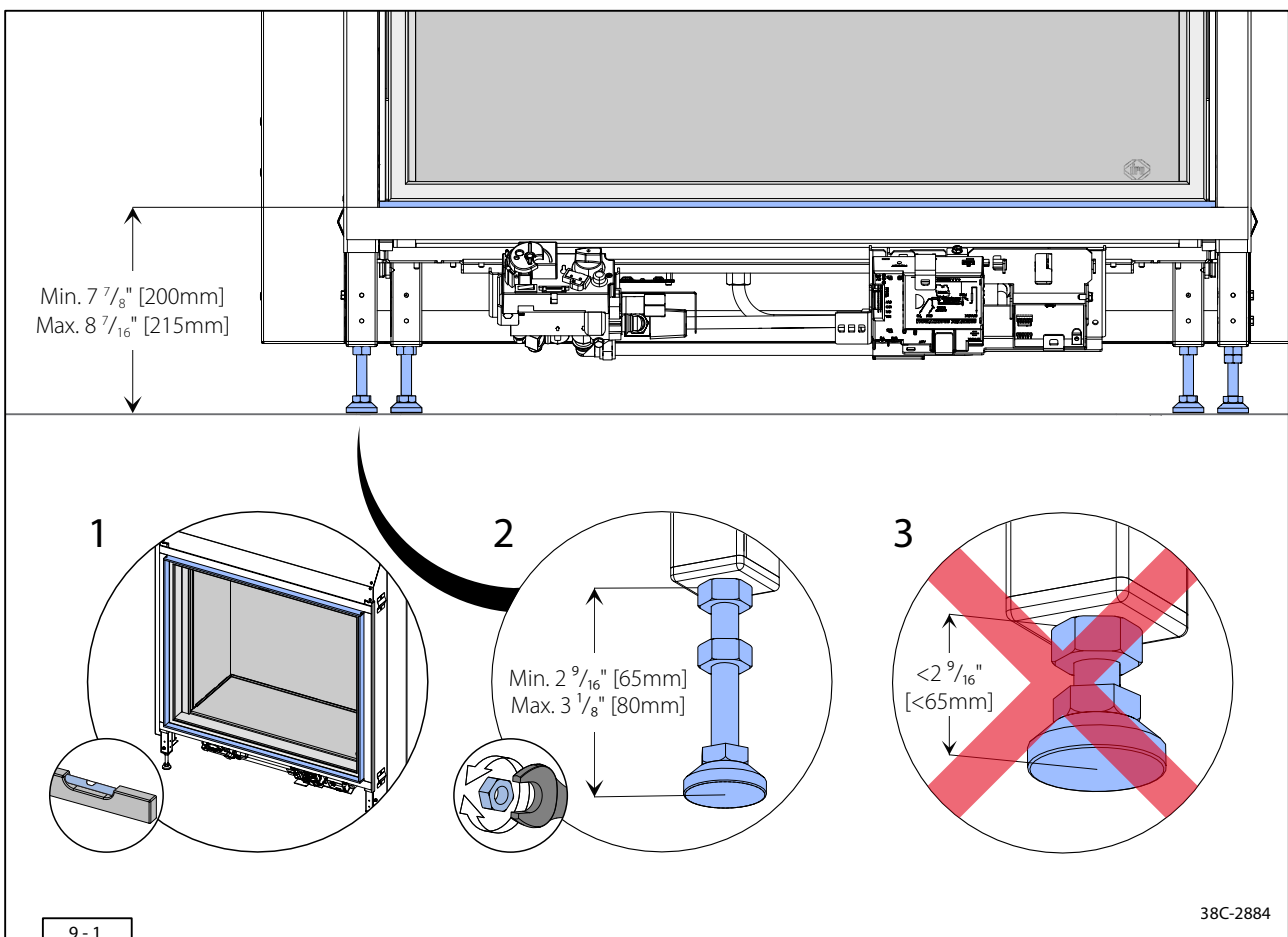

## 9.2 Raccordement de l'alimentation en gaz et de l'électricité

Sous le couvercle des commandes de l'appareil, vous trouverez l'unité de commande de l'appareil ainsi que la plaque signalétique. Le couvercle des commandes de l'appareil rend accessibles les équipements de mesure et de réglage, et il garantit un fonctionnement sûr et optimal des composants.



### NOTIFICATION

- La plaque signalétique doit demeurer à tout moment fixée sur l'appareil au moyen de la chaîne.
- Connectez les composants avant d'installer complètement l'appareil sur le devant de la châsse. En faisant cela, il est plus facile d'atteindre l'unité de commande de l'appareil et de travailler sur les composants.

Lorsque vous raccordez l'appareil, procédez comme suit (voir la figure 9-2) :

- Raccordez le conduit de gaz à l'appareil (étape 1).
- Ouvrez la vanne d'arrêt de gaz et vérifiez méticuleusement les fuites de gaz immédiatement après l'installation du conduit de gaz et l'ouverture du gaz. Effectuez ceci avant d'allumer l'appareil ou d'autres dispositifs de combustion de gaz.
- Purgez le système en ouvrant de plusieurs tours le mamelon de mesure de pression d'admission, en laissant l'air s'échapper du système, puis en fermant de nouveau le mamelon de mesure (étape 2).
- À l'aide d'une brosse propre, appliquez une solution approuvée pour essai d'étanchéité sur les raccords de tubes et conduits. Les bulles indiquent la présence d'une fuite.
- Si une fuite est détectée, resserrez les raccords de conduits (y compris les adaptateurs) conformément aux spécifications du fabricant.
- Reliez à la terre l'appareil en le raccordant au circuit de mise à la terre du lieu d'installation, à l'aide d'un connecteur Faston 6.3 (section 4).
- Raccordez l'appareil à l'alimentation électrique 120 V à l'aide de l'adaptateur 24 V fourni (étape 5).
- Fixez le câble de l'adaptateur sur la patte de fixation, à l'aide d'une attache autobloquante résistant à la chaleur (étape 6).
- Retirez la plaque signalétique de l'appareil (étape 7).
- Placez la plaque signalétique sur le sol, sur la gauche sous l'appareil (étape 8).



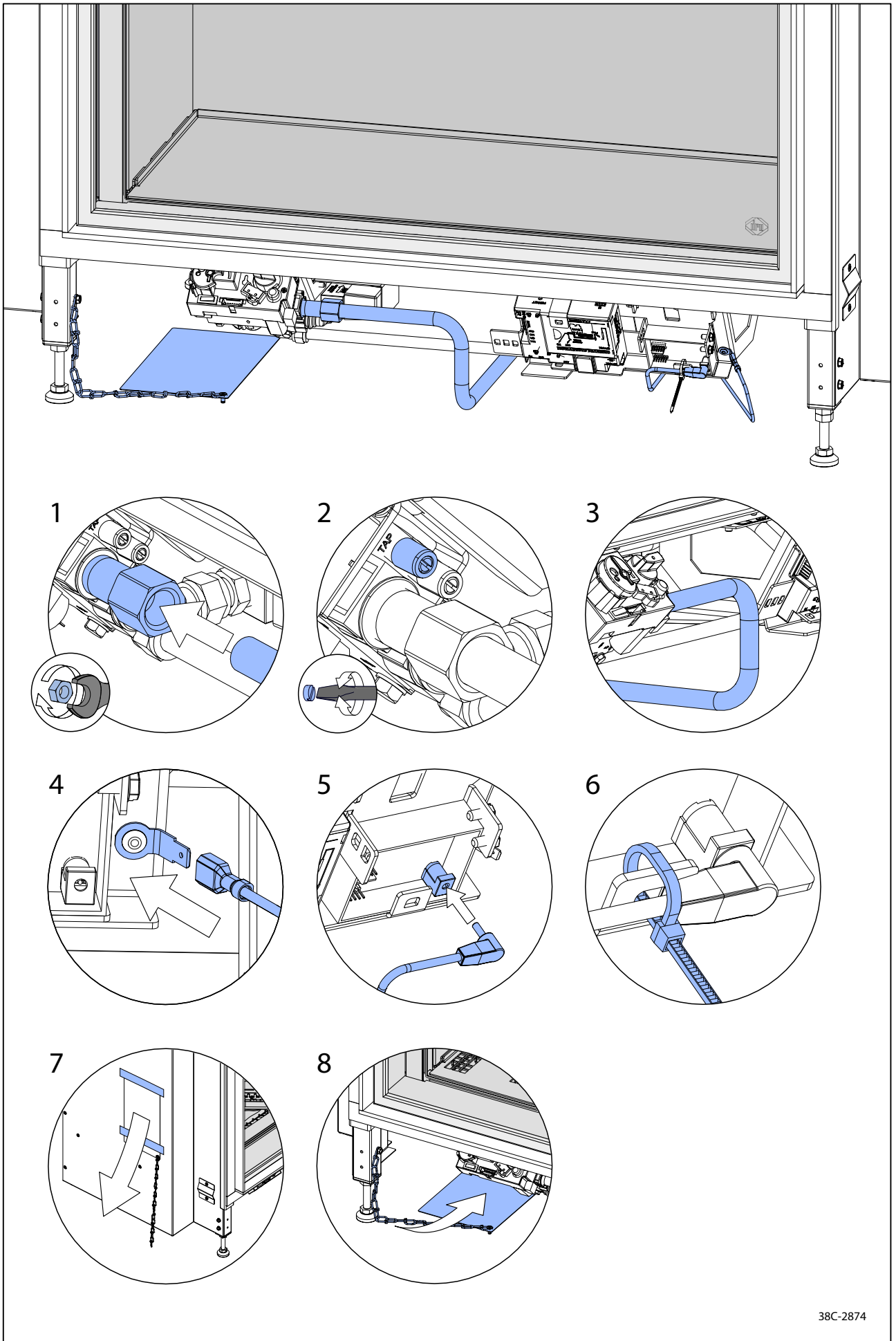

### 9.2.1 Contrôlez la pression d'alimentation de gaz

La pression d'alimentation doit être contrôlée. Suivez les étapes et contrôles ci-dessous (voir la figure 9-3) :

- Vérifiez si la conduite principale d'alimentation de gaz est fermée.
- Retirez de l'appareil l'écran micromaille, le couvercle des commandes de l'appareil et la porte.
- Ouvrez de quelques tours la valve du mamelon de mesure de pression d'alimentation à l'aide d'un tournevis plat, et raccordez la jauge de pression (voir la figure 9-3, (1)).
- Ouvrez l'alimentation de gaz principale et contrôlez la pression d'alimentation statique (voir le tableau 8-1 du manuel d'installation).
- ⚠ S'il y a une déviation : vérifiez la pression au niveau du compteur de gaz. Contactez la société de distribution de gaz si la pression d'alimentation est trop élevée ou trop basse au niveau du compteur de gaz.
- Fermez l'alimentation de gaz principale.
- Déconnectez la jauge de pression et refermez la valve du mamelon de mesure de pression d'alimentation (1).

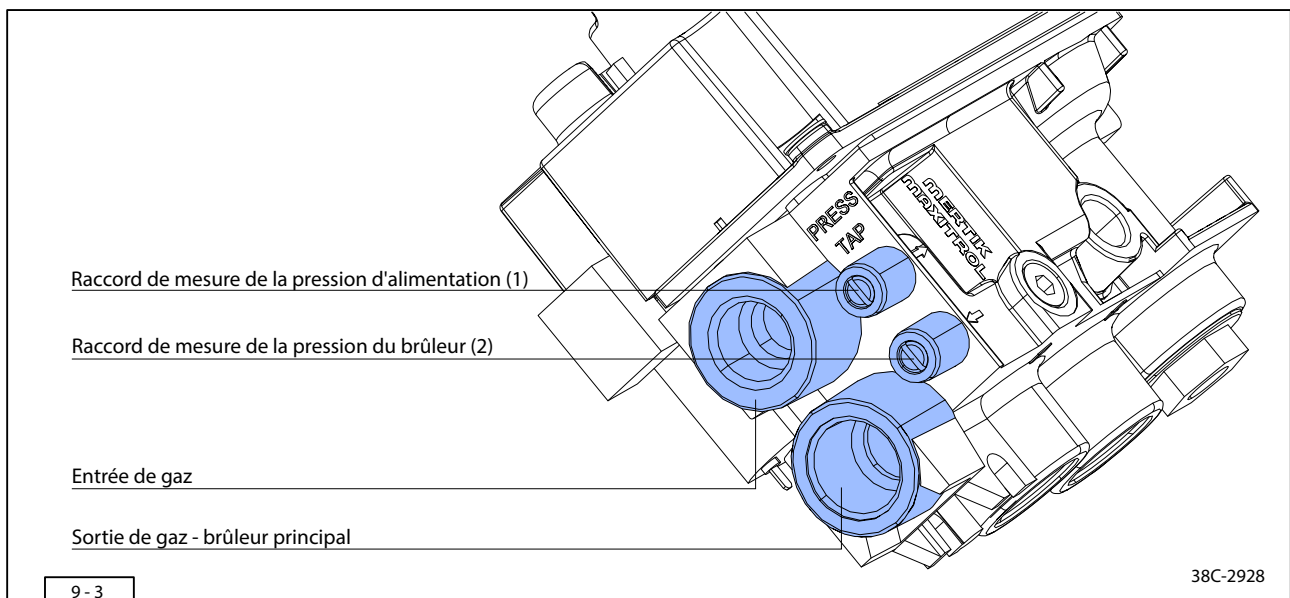

### 9.3 Jumelage de la télécommande

L'appareil est livré avec une télécommande sans fil. Les chapitres du manuel d'utilisation décrivent le fonctionnement de l'appareil, y compris le fonctionnement de la télécommande.



#### DANGER

N'allumez pas l'appareil avant qu'il ne soit entièrement installé en ce qui concerne les raccordements de gaz, le système d'évent et les composants électriques.

La télécommande doit être jumelée à l'appareil. Procédez comme décrit ci-dessous :

- Placez des piles à l'intérieur de la télécommande comme décrit dans la section 3.3 du manuel d'utilisation.
- Raccordez au pilote l'alimentation du réseau de distribution électrique, comme décrit dans la section 9.2.
- Appuyez sur le bouton de réinitialisation du récepteur et maintenez-le enfoncé (voir la figure 9-4). Relâchez le bouton de réinitialisation après le second signal sonore.
- Appuyez sur le bouton DOWN sur la télécommande dans les 20 secondes suivant le second signal sonore. « CONN » s'affiche sur la télécommande, confirmant que la synchronisation est en cours (voir la figure 9-5).
- Deux brefs signaux sonores confirment la réussite du jumelage. À présent, l'état actuel de l'appareil s'affiche sur la télécommande.



#### ATTENTION

Débranchez entièrement l'appareil de l'alimentation électrique et fermez la vanne d'arrêt de gaz avant de poursuivre l'installation.



#### NOTIFICATION

- Toutes les fonctions distantes sont expliquées en profondeur dans le manuel d'utilisation.
- Le récepteur et la télécommande transmettent et reçoivent tous deux des signaux. La télécommande et le récepteur se synchronisent toutes les 10 secondes pendant une durée de deux minutes après l'allumage. Au bout de deux minutes, l'intervalle de synchronisation passe à 4 à 6 minutes pendant une heure.
- Le fait d'appuyer sur n'importe quel bouton sur la télécommande entraîne une synchronisation immédiate avec le récepteur.

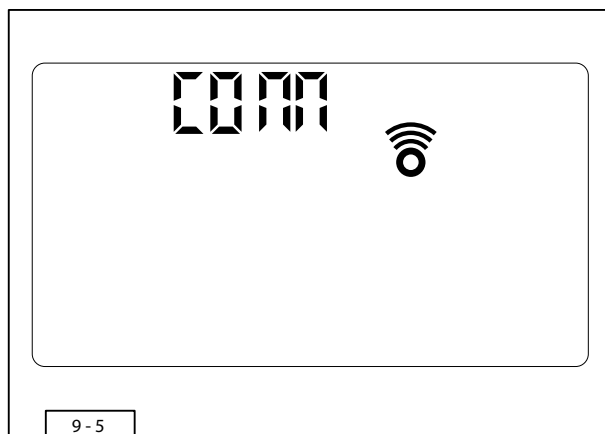
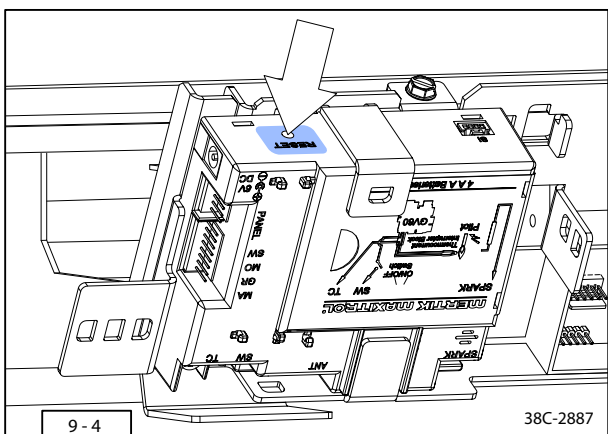

## 10. Ventilation

### 10.1 Exigences générales de ventilation

L'appareil fonctionne à l'aide d'un système d'évent direct et il nécessite un tuyau d'évent direct coaxial 5 po/8 po (5 po [127 mm] intérieur, 8 po [203 mm] extérieur). Le tuyau intérieur évacue les produits de combustion vers l'extérieur, tandis que le tuyau extérieur aspire l'air de combustion extérieur. Les gaz de combustion sont évacués vers l'extérieur au moyen du tirage naturel, qui peut être obtenu à l'aide d'un chapeau de cheminée horizontal (voir section 10.2.3) ou vertical (voir section 10.2.2).

L'appareil doit être raccordé de manière appropriée à un système d'évent approuvé par DRU. La ventilation n'est pas fournie avec l'appareil et elle doit être obtenue auprès d'un des fabricants de systèmes de ventilation approuvés, mentionnés dans le tableau 10-1. Ces systèmes ont été testés en combinaison avec l'appareil. DRU ne peut pas garantir un fonctionnement correct et sûr lorsque des systèmes non approuvés sont utilisés, et la société n'assume aucune responsabilité à cet égard.

Une installation, utilisation et maintenance correctes du système de ventilation est déterminée par le fabricant du système de ventilation et qui peut en assurer la conformité.

**Tableau 10-1: Systèmes d'évent approuvés\***

Fabricant	Série
<b>Duravent</b>	DirectVent Pro (série 58DVA)
<b>Selkirk</b>	Système Direct-Temp (série 5DT)
<b>BDM</b>	Système d'évent Pro Form Direct (série DVR8)

\* Reportez-vous à l'annexe C pour une liste de chapeaux de cheminée murale et hors toit approuvés, car ce ne sont pas tous les chapeaux qui sont approuvés pour une utilisation avec cet appareil.



#### ATTENTION

- Le manchon d'évent coaxial 5 po/8 po [12/20 cm] est conçu pour être fixé directement sur le système de ventilation Duravent DirectVent Pro. Suivez les instructions du fournisseur pour le raccordement au système Selkirk Direct-Temp ou au système d'évent BDM Pro Form Direct.
- L'appareil au gaz et le système d'évent doivent être ventilés directement vers l'extérieur du bâtiment et ne doivent jamais être reliés à une cheminée servant pour un autre appareil de combustion de combustible solide ou gazeux. Chaque appareil au gaz à événement direct doit utiliser son propre système d'évent séparé. Les systèmes d'évent communs sont interdits.
- Cet appareil ne peut pas être raccordé à une cheminée existante.
- Ne combinez pas les composants d'évent de différents fabricants de systèmes de ventilation. Suivez les instructions du fabricant pour l'installation du système d'évent.
- Effectuez un contrôle du système d'évacuation pour vérifier que l'air circule correctement et sans obstruction après avoir terminé l'installation.



#### NOTIFICATION

- Le chapeau de cheminée surbaissé et le chapeau de cheminée en applique peuvent nuire à la configuration des flammes et leur utilisation n'est pas recommandée avec l'appareil.
- Consultez l'ingénieur chargé de l'enveloppe de votre bâtiment ou le conseiller en imperméabilisation pour un examen de **TOUTES** les pénétrations à travers les murs extérieurs ou la toiture.

## 10.2 Configurations d'évent

Le lieu de sortie d'évent direct **DOIT** correspondre au point le plus élevé dans l'ensemble du système de ventilation. Il doit fournir le passage de ventilation le plus court sans aucun angle négatif.



### ATTENTION

Un angle négatif n'est **PAS** autorisé dans le système d'évacuation.

Tenez compte des éléments suivants lorsque vous planifiez la configuration de la ventilation :

- La ventilation provient du sommet de l'unité
- La ventilation peut se terminer à travers la toiture (avec un chapeau de cheminée vertical) ou à travers un mur extérieur (avec un chapeau de cheminée horizontal).
- Installer la hotte de tirage dans la même zone de pression atmosphérique que l'entrée d'air de combustion de l'appareil. Il faut que l'ouverture de décharge soit accessible pour vérifier le fonctionnement de l'évacuation.
- Refer to the corresponding sections in this chapter to be sure that the planned termination location is acceptable.

Une fois déterminé le lieu d'évacuation, reportez-vous à la section appropriée ci-dessous pour les détails de l'installation.

My Flue Assist est une application Web de DRU permettant de vérifier si un système concentrique envisagé est permis, et elle donne des conseils sur la manière de régler l'appareil. Les informations fournies dans le manuel d'installation ont toujours la priorité.



Saisissez le code QR pour vous rendre sur l'outil MY FLUE ASSIST sur le site [www.druservice.ca](http://www.druservice.ca)

### 10.2.1 Définition de la disposition d'évent horizontal et vertical

Il existe des exigences spécifiques pour les installations de ventilation horizontales et verticales. Il est essentiel de rester dans les limites du profil de ventilation ci-dessous lors du calcul du passage horizontal et d'une montée verticale avec le tuyau d'évent. Dans la section suivante, la longueur totale du système d'évent est calculée. Les distances de décalage sont calculées à partir du manchon d'évent sur l'appareil (voir la figure 10-1)

**Vertical (V)** : toutes les longueurs avec un angle entre 90° (vertical réel) et 45°.

**Horizontal (H)** : toutes les longueurs avec un angle entre 0° (horizontal réel) et 44° comptent comme un événement horizontal.

Exemple : - Les sections de 3 pi [1 m] de 30° doivent être comptées comme 9 pi [3 m] de longueur d'évent horizontal.

- Deux sections de 3 pi [1 m] de 45° doivent être comptées comme 6 pi [2 m] de longueur d'évent vertical.

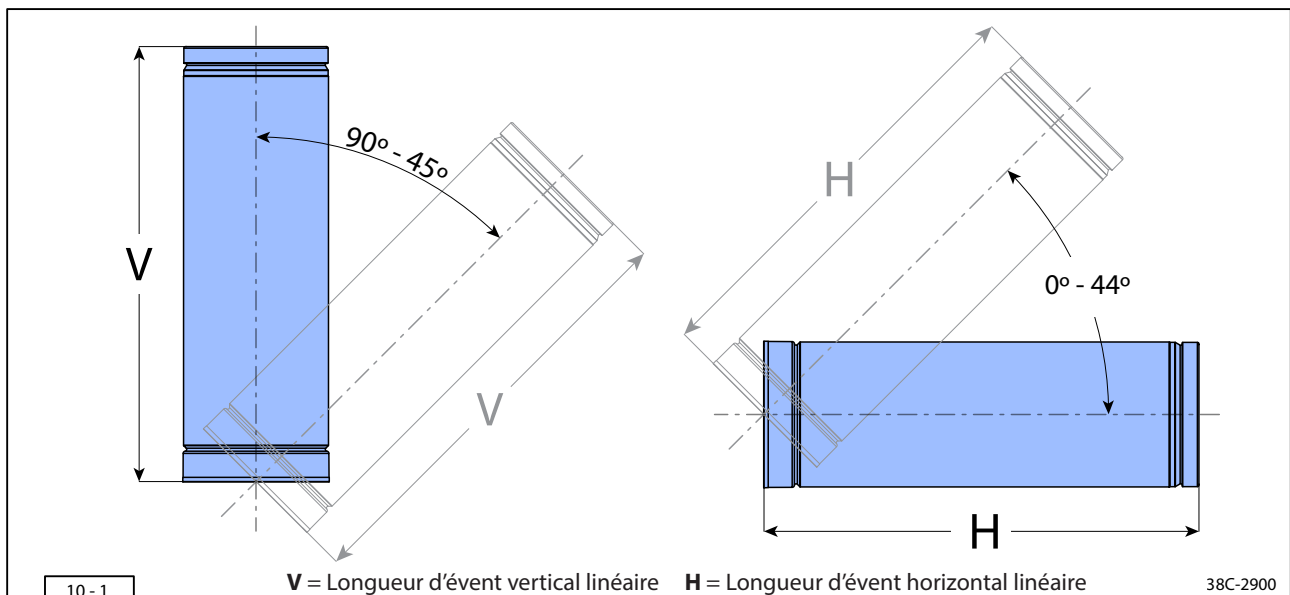

### 10.2.2 Système d'évent avec chapeau de cheminée (lanterne de ventilation hors toit)

Le chapeau de cheminée peut être utilisé en combinaison avec un toit en pente ou un toit plat. Consultez le fabricant du système d'évent pour des options de solin appropriées. La disposition du système d'évent choisi doit être approuvée. La méthode de travail ci-dessous indique comment est déterminée l'admissibilité d'un système concentrique en cas d'utilisation d'une lanterne de ventilation hors toit. Contrôlez en suivant les étapes ci-dessous :



#### ATTENTION

- Au moins 3 pi [1 m] de tuyau d'évent doit **TOUJOURS** être placé verticalement sur l'appareil avant d'utiliser des coudes, sauf indication contraire.
- Vérifiez si l'installation est autorisée en ce qui concerne les dégagements par rapport aux matériaux combustibles.
- La sortie d'évent doit être maintenue exempte de neige, de végétation ou de toute autre source d'obstruction potentielle.

- Dessinez sur papier la configuration d'évent envisagée. Dans le croquis, incluez la disposition, les longueurs linéaires et les coudes (y compris le degré d'angle). Utilisez ce croquis pour les étapes suivantes :
- Comptez et inscrivez le nombre de coudes à 45°, 60°, et 90° (les coudes de 30° sont autorisés, mais on n'en tient pas compte).
- Additionnez et inscrivez la longueur totale de tuyau d'évent horizontal telle que définie dans la section 10.2.1.
- Additionnez et inscrivez la longueur totale de tuyau d'évent vertical telle que définie dans la section 10.2.1.

Utilisez la figure 10-2 pour vérifier si la configuration est autorisée et pour les réglages d'appareil applicables :

- Sélectionnez l'un des quatre graphiques avec le nombre de coudes correspondant (1, 2, 3, ou 4).
- Utilisez les longueurs horizontale et verticale telles que calculées ci-dessus. Trouvez le plan où ces longueurs se croisent sur le graphique sélectionné.
- Une lettre indique si la configuration d'évent est autorisée. Toutes les options autres que celle qui est affichée ne sont **PAS** autorisées. Reconfigurez la disposition.
- Utilisez la lettre pour trouver la configuration applicable pour le système d'évent (voir le tableau 10-2).
- Reportez-vous au tableau 10-2 pour les réglages d'appareil de la configuration sélectionnée : Retirez les conduits d'amenée d'air, si nécessaire, et retirez/ajustez la plaque de restriction.

**Tableau 10-2: Réglages de cheminée verticale (lanterne de ventilation hors toit)**

	Plaque de restriction	Conduit d'amenée d'air	Réglage de la plaque de restriction*
<b>A</b>	Non	N.A.	Non
<b>B</b>	Oui	2 3/4" [70mm]	Low (7/16" [11mm])
<b>C</b>	Oui	2 1/16" [53mm]	Low (7/16" [11mm])
<b>D</b>	Oui	1 9/16" [40mm]	Low (7/16" [11mm])

\*Ajustez la plaque de restriction par rapport à la lettre correspondante.

**À UTILISER UNIQUEMENT AVEC DU GAZ NATUREL**

**V** = Hauteur de ventilation verticale en pieds [mètres] **H** = Longueur de ventilation horizontale en pieds [mètres]

*Les dispositions de ventilation sont uniquement à des fins de démonstration.*

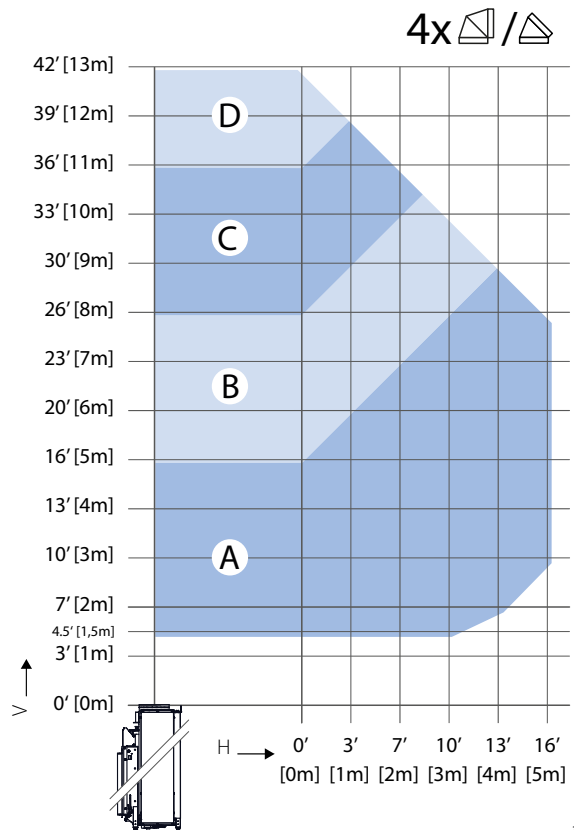
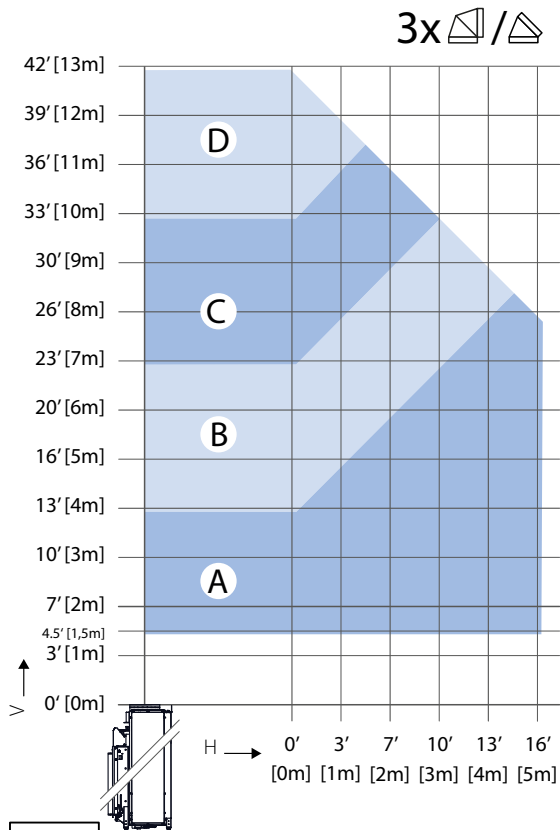
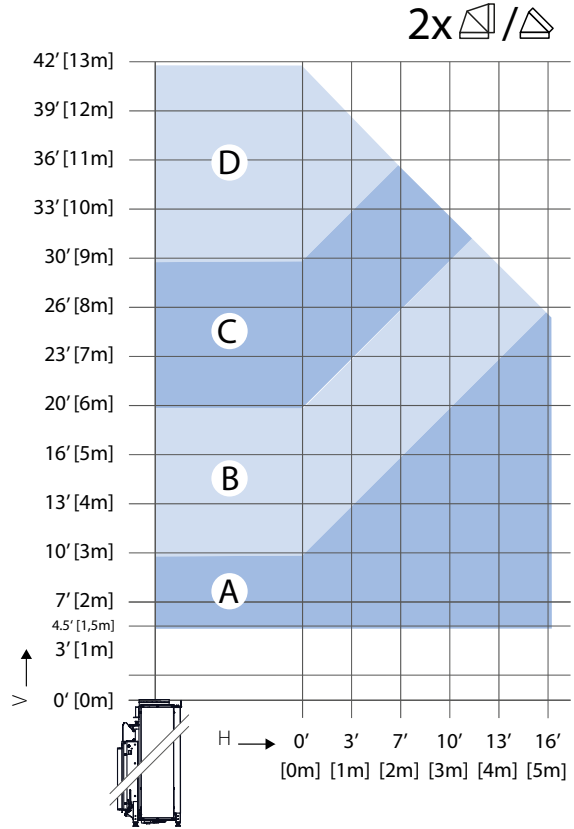
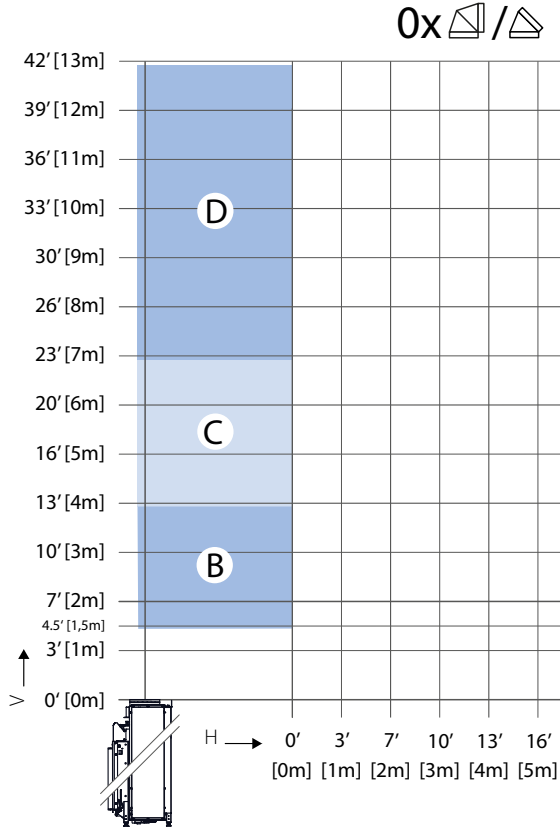



### 10.2.3 Système d'évent avec chapeau de cheminée horizontal (terminal mural)

La disposition du système d'évent choisi doit être approuvée. Lorsque vous utilisez un chapeau de cheminée horizontal, suivez les étapes ci-dessous :



#### ATTENTION

- Au moins 1,5 pi [0,5 m] de tuyau d'évent doit **TOUJOURS** être placé verticalement sur l'appareil avant d'utiliser des coudes, sauf indication contraire.
- Vérifiez si l'installation est autorisée en ce qui concerne les dégagements par rapport aux matériaux combustibles.
- La sortie d'évent doit être maintenue exempte de neige, de végétation ou de toute autre source d'obstruction potentielle.

- Dessinez sur papier la configuration d'évent envisagée. Dans le croquis, incluez la disposition, les longueurs linéaires et les coudes (y compris le degré d'angle) (voir l'exemple, figure 9-3). Utilisez ce croquis pour les étapes suivantes :
- Comptez et inscrivez le nombre de coudes à 45°, 60°, et 90° après le premier coude (les coudes de 30° sont autorisés, mais on n'en tient pas compte).
- Additionnez et inscrivez la longueur totale de tuyau d'évent vertical telle que définie dans la section 10.2.1.
- Additionnez et inscrivez la longueur totale de tuyau d'évent horizontal telle que définie dans la section 10.2.1.

Suivez la prochaine étape **UNIQUEMENT** si plusieurs coudes sont utilisés dans la configuration d'évent :

- 💡 La figure x-x et le tableau x-x prennent en compte un seul coude, mais d'autres peuvent être ajoutés. Chaque coude additionnel ajoute une résistance supplémentaire au système dont on doit tenir compte.
- - Pour chaque coude de 90° additionnel, ajoutez 6,5 pi [2 m] à la longueur horizontale calculée à l'étape suivante.
- - Pour chaque coude additionnel de 45° et 60°, ajoutez 3 pi [1 m] à la longueur horizontale calculée à l'étape suivante.

Utilisez la figure 10-4 pour vérifier si la configuration est autorisée et pour les réglages d'appareil applicables :

- Utilisez les longueurs horizontale et verticale telles que calculées ci-dessus. Trouvez le plan où ces longueurs se croisent sur le graphique sélectionné.
- Une lettre indique si la configuration d'évent est autorisée. Toutes les options autres que celle qui est affichée ne sont **PAS** autorisées. Reconfigurez la disposition.
- Utilisez la lettre pour trouver la configuration applicable pour le système d'évent (voir le tableau 10-3).
- Reportez-vous au tableau 10-3 pour les réglages d'appareil de la configuration sélectionnée : Retirez les conduits d'amenée d'air, si nécessaire.

**Exemple de calcul** basé sur le croquis de configuration d'évent de la figure 10-4 :

- Longueur verticale linéaire totale : 3 pi [1 m] + 5 pi [1,5 m] = **8 pi [2,5 m]**
- Nombre total de coudes après le premier coude (le premier coude n'est pas inclus dans les calculs) : **2 x 90°**
- Longueur horizontale supplémentaire en compensation pour le second et le troisième coude : 2 x 6,5 pi [2 m] = **13 pi [4 m]**
- Longueur horizontale linéaire totale : 13 pi [4 m] (deux coudes supplémentaires) + 3 pi [1 m] + 1,5 pi [0,5 m] = **17,5 pi [5,5 m]**
- Cette configuration se termine sur le plan C dans la figure 9-4 (8 pi [2,5 m] verticalement x 18 pi [5,5 m] horizontalement)
- Voir le tableau 10-3, configuration C : Retirez les conduits d'amenée d'air de l'appareil.

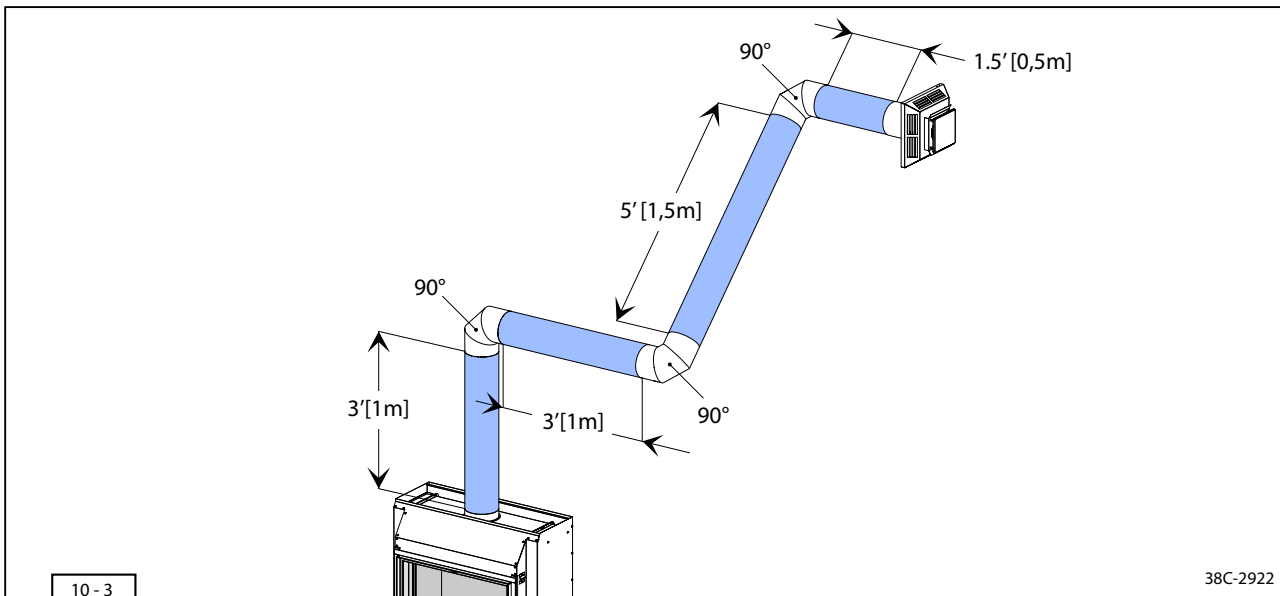

**Tableau 10-3: Wall terminal settings - Natural Gas**

	Vertical pi [m]	Horizontal pi [m]	*Plaque de restriction	*Conduit d pi amenée d pi air
<b>B</b>	0 - 2 pi [0 - 0,6m]	7 7/8 po [0,2m]	1 15/16 po [74mm]	Non
<b>A<sup>1</sup></b>	2 pi - 4 1/4 pi [0,6 - 1,3m]	3 pi - 10 pi [1 - 3m]	Non	Haute (3/4 po [20mm])
<b>A<sup>2</sup></b>	2 pi - 4 1/4 pi [0,6 - 1,3m]	10 pi - 16 pi [3 - 5m]	Non	Non

\*Réglages d'usine : conduit d'amenée d'air installé. La plaque de restriction est fournie séparément de l'appareil.

**À UTILISER UNIQUEMENT AVEC DU GAZ NATUREL**

**V** = Hauteur de ventilation verticale en pieds [mètres] **H** = Longueur de ventilation horizontale en pieds [mètres]

*Les dispositions de ventilation sont uniquement à des fins de démonstration.*

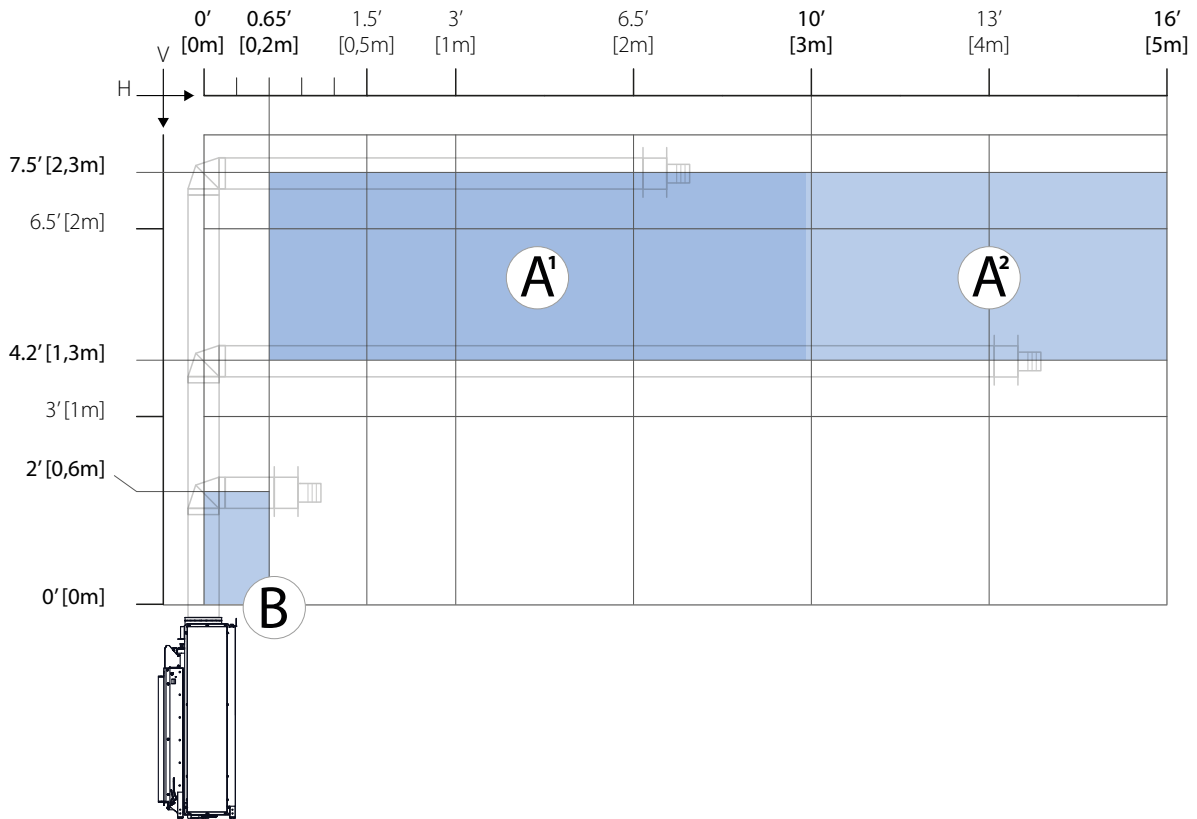

### 10.3 Dégagements par rapport au système d'évent

Les dégagements minimaux par rapport aux tuyaux d'évent s'appliquent, quel que soit le fabricant du système d'évent, sauf indication contraire (voir la figure 10-5) :

- **Côtés** 1 po [25 mm] S'applique à la circonférence entière lorsque la ventilation est orientée verticalement. Le dégagement s'applique par rapport à tout matériau.
- **Sommet\*** 3 po [75 mm] S'applique à une ventilation orientée horizontalement ou selon un angle. Le dégagement s'applique par rapport à tout matériau.
- **Base\*** 1 po [25 mm] S'applique à une ventilation orientée horizontalement ou selon un angle. Le dégagement s'applique par rapport à tout matériau.

\*Exception : le dégagement au sommet du manchon mural par rapport à tout matériau, est de 1 po [25 mm].

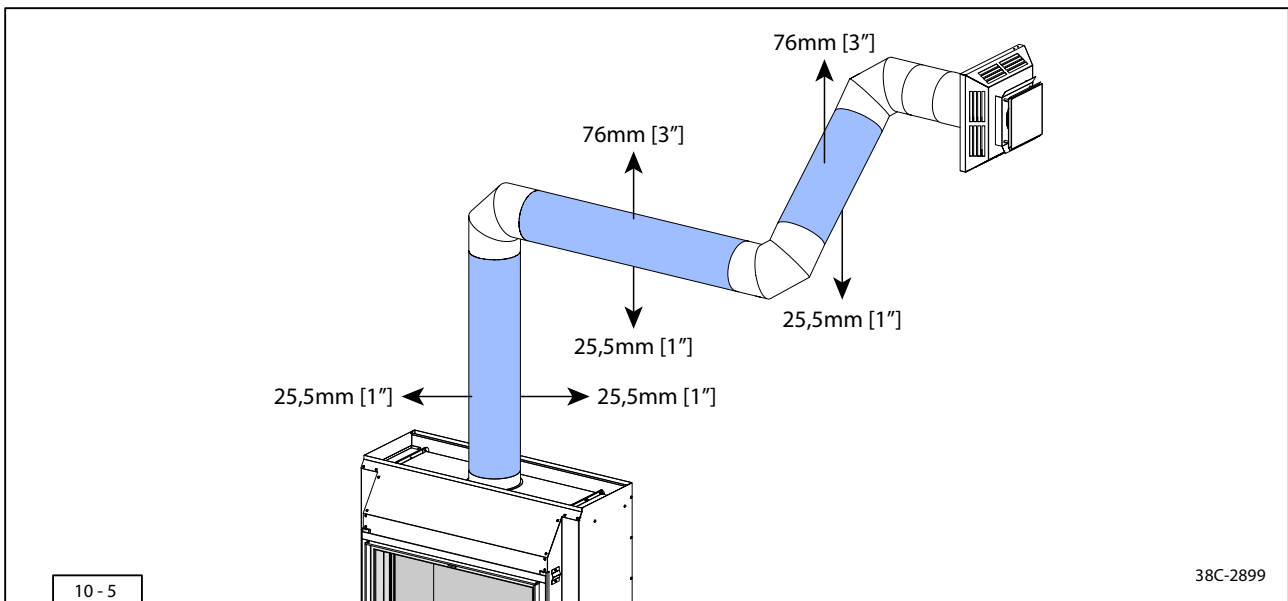

#### 10.3.1 Dégagements pour des installations avec un chapeau de cheminée horizontal

Suivez les instructions et mesures telles que décrites dans cette section :

#### ⚠ ATTENTION

- Si les murs extérieurs sont dotés d'une finition avec un parement en vinyle, un kit de protection du vinyle doit être installé.
- Un chapeau de système d'évent n'est pas permis dans des vérandas.
- Un chapeau de système d'évent est permis dans des porches couverts dont deux côtés ou plus sont ouverts. Vous devez respecter les dégagements par rapport aux parois latérales, au surplomb et au sol, tel que stipulé.
- Le chapeau de cheminée peut être très chaud. Réfléchissez à sa proximité par rapport aux portes ou autres zones passantes.

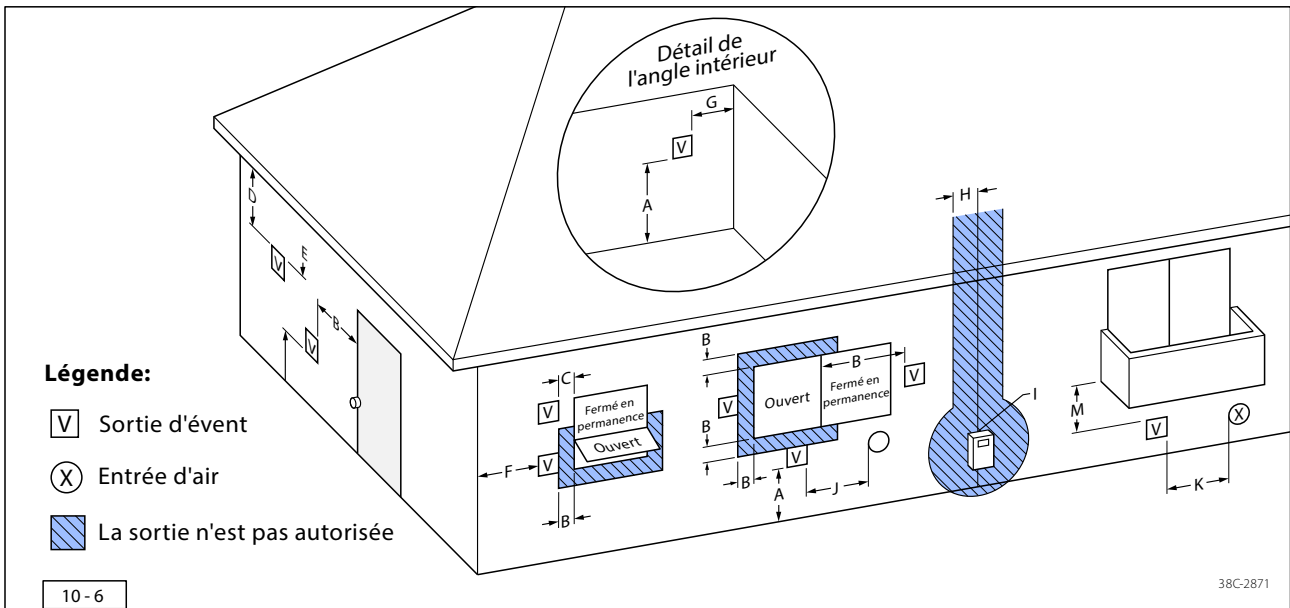

**Tableau 10-4: Dégagements de terminal mural**

Lieu	Canada*	États-Unis**
<b>A</b> Dégagement au-dessus de la rampe, véranda, porche, terrasse ou balcon	12 po [30 cm]	12 po [30 cm]
<b>B</b> Dégagement par rapport à une fenêtre ou à une porte qui peut être ouverte	12 po [30 cm]	9 po [23 cm]
<b>C</b> Dégagement par rapport à une fenêtre fermée en permanence	*	*
<b>D</b> Dégagement vertical par rapport à un soffite ventilé situé au-dessus du chapeau de cheminée à une distance horizontale de 2 pieds [61 cm] de la ligne centrale du terminal	25 po [65 cm]	25 po [65 cm]
<b>E</b> Dégagement par rapport à un soffite non ventilé	24 po [61 cm]	20 po [51 cm]
<b>F</b> Dégagement par rapport au coin extérieur	9 po [23 cm]	6 po [15 cm]
<b>G</b> Dégagement par rapport au coin intérieur	9 po [23 cm]	6 po [15 cm]
<b>H</b> Dégagement par rapport à chaque côté de la ligne centrale prolongée au-dessus d'un ensemble compteur/régulateur	3 pi [91 cm] dans les limites d'une hauteur de 15 pi [4,5 m] au-dessus de l'ensemble compteur/régulateur	*
<b>I</b> Dégagement par rapport à la sortie d'évent du régulateur de service	12 po [91 cm]	*
<b>J</b> Dégagement par rapport à l'entrée d'alimentation d'air non mécanique vers le bâtiment ou l'entrée d'air de combustion vers tout autre appareil	12 po [30 cm]	9 po [23 cm]
<b>K</b> Dégagement par rapport à une entrée d'alimentation d'air mécanique	72 po [180 cm]	12 po [91 cm] au-dessus si dans une limite de 120 po [300 cm] horizontalement
<b>L</b> Dégagement au-dessus d'un trottoir pavé ou d'une voie d'accès pavée situés dans un domaine public	84 po [213 cm]†	*
<b>M</b> Dégagement sous une véranda, porche, terrasse ou balcon	12 po [30 cm] ‡	*

\*) Dégagement conformément aux codes d'installation locaux et aux exigences de la société de distribution de gaz.

† Un évent ne doit pas déboucher directement au-dessus d'un trottoir ou d'une voie d'accès pavée situé entre deux habitations unifamiliales et qui dessert les deux habitations.

‡ Permis uniquement si la véranda, le porche, la terrasse ou le balcon est totalement ouvert sur un minimum de deux côtés au-dessus du plancher.

### 10.3.2 Dégagements pour des installations avec un chapeau de cheminée vertical

Suivez les instructions et mesures telles que décrites dans cette section :

**ATTENTION**

- La distance minimale H illustrée dans la figure 10-7 peut varier en fonction des chutes de neige régionales. Reportez-vous aux codes locaux.
- Maintenez un dégagement minimum de 2 po entre le bord de la cheminée verticale et le mur perpendiculaire
- En cas d'une cheminée près d'une fenêtre : maintenez un dégagement minimum de 2 pi par rapport à la sortie d'évent.
- Toutes les admissions d'air mécanique situées à une distance maximale de 10 pi d'un chapeau de cheminée de gaz doivent se trouver à un minimum de 3 pi à une hauteur inférieure au chapeau de cheminée de gaz.
- Toutes les admissions d'air par gravité situées à une distance maximale de 3 pieds d'un chapeau de cheminée de gaz doivent se trouver au minimum 1 pied sous le chapeau de cheminée de gaz.

- Utilisez la figure 10-7 en conjonction avec le tableau 10-5 afin de déterminer la hauteur du chapeau de cheminée vertical.
- Maintenez les dégagements tels qu'illustrés dans la figure 10-7 en cas de construction d'un surplomb au-dessus du chapeau de cheminée vertical.

Tableau 10-6: Dégagements	
Pente du toit	Hauteur min.
De plat à 7/12	1 pi [30 cm]
Au-dessus de 7/12 à 8/12	1,5 pi [45 cm]
Au-dessus de 8/12 à 9/12	2 pi [60 cm]
Au-dessus de 9/12 à 10/12	2,5 pi [75 cm]
Au-dessus de 10/12 à 11/12	3,25 pi [100 cm]
Au-dessus de 11/12 à 12/12	4 pi [120 cm]
Au-dessus de 12/12 à 14/12	5 pi [150 cm]

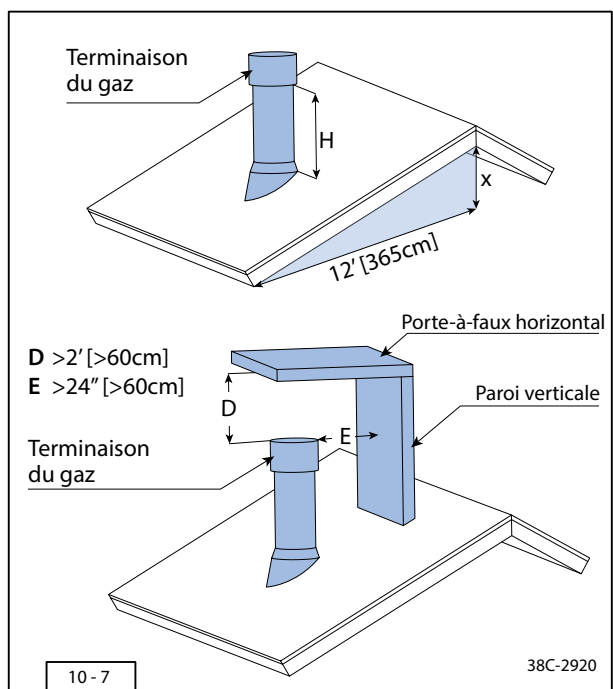

- Maintenez les dégagements spécifiés lorsque plusieurs chapeaux de cheminée verticaux se trouvent à proximité immédiate les uns des autres (voir la figure 10-8 et le tableau 10-6).

**ATTENTION**

- Lorsque vous utilisez un chapeau décoratif, il peut s'avérer nécessaire d'augmenter la distance A illustrée dans la figure 10-8. Reportez-vous aux instructions d'installation accompagnant le chapeau décoratif.
- Dans une installation étagée avec des cheminées à la fois de gaz et de bois ou de mazout, la cheminée de gaz doit toujours être placée à une hauteur inférieure au chapeau de la lanterne d'aération de combustion de bois ou de mazout.

Tableau 10-7: Dégagements étagés	
A	B
< 6 po [< 150 mm]	Non autorisé
6 à 24 po [150 à 600 mm]	> 18 po [> 450 mm]
> 24 po [> 600 m]	> 0 po [> 0mm]

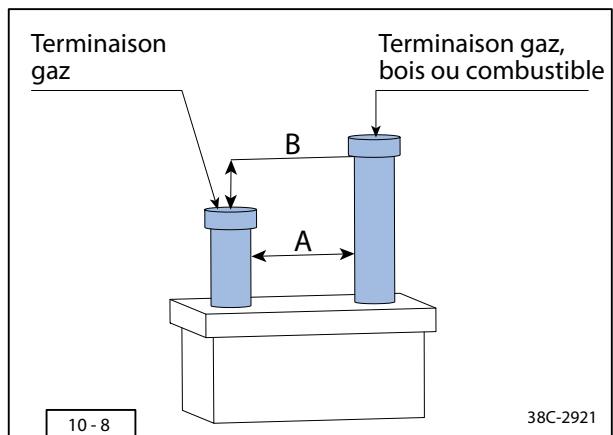

## 10.4 Installation d'évent

La ventilation doit être installée pour satisfaire les exigences telles que détaillées dans les prochaines sections, en combinaison avec les instructions d'installation du fabricant du système d'évent.

### 10.4.1 Composants permis

Il est essentiel de connaître les composants permis pour une installation sûre et efficace d'un système d'évent. Suivez les avertissements ci-dessous :



#### ATTENTION

- Ne combinez **JAMAIS** des composants d'évent provenant de différents fabricants de systèmes d'évent.
- Les chapeaux ronds horizontaux et les chapeaux de cheminées en applique pour « grand vent » sont permis.
- Le chapeau de cheminée surbaissé et le chapeau de cheminée en applique peuvent nuire à la configuration des flammes et leur utilisation n'est pas recommandée avec l'appareil.
- L'utilisation d'un chapeau de cheminée de type « périscopie » n'est **PAS** permise.
- La réduction du système d'évent à des diamètres inférieurs n'est **PAS** permise.
- L'utilisation de joints ou de mastics n'est **PAS** requise (sauf indication contraire par le fabricant du système d'évent).
- Utilisez du mastic mill-Pac si une obturation est requise par le fabricant du système d'évent ou le code local. N'utilisez **PAS** de silicone.
- La conversion de coaxial vers colinéaire n'est **PAS** permise.

**SEULS** les systèmes d'évent répertoriés ci-dessous peuvent être utilisés avec cet appareil\* :

- Duravent DirectVent Pro (série 58DVA)
- Système Selkirk Direct-Temp (série 5DT)
- Système d'évent BDM Pro Form Direct (Série DVR8)

\* Reportez-vous à l'annexe C pour une liste de chapeaux de cheminée murale et hors toit approuvés, car ce ne sont pas tous les chapeaux qui sont approuvés pour une utilisation avec cet appareil.

### 10.4.2 Coupe-feu et manchon mural

En ce qui concerne l'installation de coupe-feu et de manchons muraux, des directives particulières permettent de garantir la sécurité et la conformité. Suivez les avertissements ci-dessous :



#### ATTENTION

- Des coupe-feu sont requis à chaque niveau de plancher au-delà du support/couvercle de manchon mural de plafond du premier étage ou de la boîte de support pour plafond cathédrale du premier étage.
- La première section de ventilation doit être fixée sur le manchon de départ de l'appareil avec un minimum de 3 vis à tôles d'une longueur ne dépassant pas ½ po [12,5 mm].
- Un bouclier d'isolation d'entretoit est requis dans le grenier.

### 10.4.3 Soutien et fixation

En ce qui concerne le soutien et la fixation de votre système de ventilation, un respect strict des directives est essentiel pour la sécurité et la stabilité. Suivez les avertissements ci-dessous :



#### ATTENTION

- La ventilation doit être soutenue par l'environnement structurel et non par l'appareil.
- Pour un soutien approprié, utilisez des brides articulées avec coudes afin de réduire le mouvement et empêcher un déboîtement possible.
- Utilisez des brides murales pour les longs passages verticaux et horizontaux et au niveau des coudes afin d'attacher et de soutenir le tuyau d'évent.
- Placez la première équerre de fixation au maximum à 1,5 pi [450 mm] de l'appareil.
- Placez une équerre de fixation à 0,3 pi [90 mm] de chaque coude si les coudes se trouvent éloignés de plus de 0,75 pi [230 mm] les uns par rapport aux autres. Si deux coudes sont éloignés de moins de 0,75 pi [230 mm] entre eux, 1 équerre de fixation entre ces coudes sera suffisante.
- Au moins tous les 3,5 pi [1 075 mm], placez une équerre de fixation au niveau des sections inclinées et horizontales.
- Au moins tous les 6,5 pi [2 000 mm], placez une équerre de fixation au niveau des sections verticales.
- Utilisez les entretoises le cas échéant.
- Si un coude est requis pour éviter des obstructions, utilisez une paire de coudes de 45°.
- Les parties horizontales et inclinées du système d'évacuation doivent :
  - Être soutenues au moins tous les 3,5 pi (1075 mm) . .
  - Avoir une pente ascendante d'au moins 1/4 po/pi (21 mm/m) entre l'appareil et la sortie d'évent.
- Les parties verticales du système d'évacuation doivent :
  - être soutenues au moins tous les 6,5' (2000 mm), placer un support de fixation sur les sections verticales.

### 10.5 Construction de la châsse

Avant d'entamer la construction de la châsse, il est essentiel de connaître les directives et précautions indiquées dans cette section. Prêtez une attention particulière aux codes du bâtiment locaux, aux exigences en matière de charpente, aux matériaux de finition et aux prescriptions de dégagement, afin d'assurer une installation sûre et conforme :



#### DANGER

Avant de condamner la châsse avec des matériaux de finition, inspectez avec soin le sommet de l'appareil et l'intérieur du châssis froid. Retirez tous les matériaux détachés et indésirables si nécessaire. Tous les matériaux (de construction) laissés au sommet de l'appareil peuvent empêcher le système de protection contre la surpression de fonctionner correctement.



#### ATTENTION

Lorsque l'appareil est installé directement sur **TOUT** matériau combustible autre qu'un plancher en bois (moquette, vinyle, etc.), il doit être installé sur un panneau en bois ou en métal. Ce matériau doit s'étendre sur toute la largeur et la profondeur de l'appareil.



#### NOTIFICATION

- Les dégagements doivent être conformes aux codes d'installation locaux ainsi qu'aux exigences de la société de distribution de gaz.
- L'appareil doit être totalement enfermé tout en maintenant des dégagements par rapport aux combustibles, tel que détaillé dans ce manuel.
- Dans ce chapitre, du bois de construction de 3.5" x 1.5" [89 x 38 mm] a été utilisé pour la construction de la châsse. Il est permis d'utiliser des matériaux de construction de tailles différentes, à condition que ce matériau réponde aux spécifications et exigences décrites dans ce chapitre.

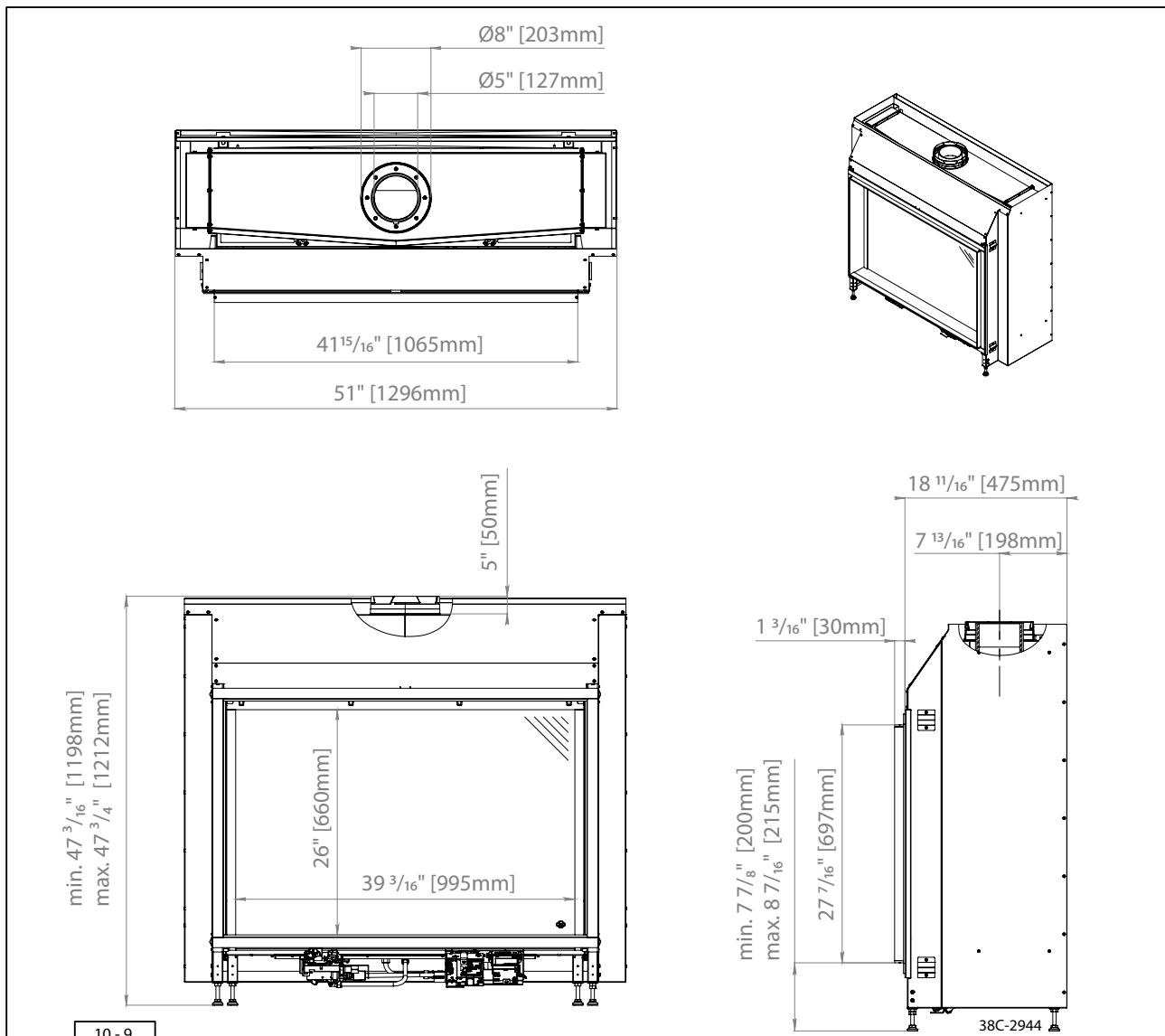



### 10.5.1 Zero-clearance shell

L'appareil est doté d'un foyer à dégagement zéro qui garantit une distance de sécurité avec les matériaux de construction du parement, ce qui permet un contact direct avec des matériaux de charpente combustibles sur le côté et à l'arrière de l'appareil, tandis que l'avant du parement de la cheminée doit être fini avec des matériaux de construction incombustibles. Suivez attentivement les instructions de ce chapitre et veillez à respecter les normes et règlements de construction locaux pendant la construction.

### 10.5.2 Exigences relatives à la charpente et à la finition

La charpente de la châsse peut être construite avec des matériaux combustibles comme des poteaux en bois ou des matériaux non combustibles, comme des poteaux métalliques. La charpente doit être sélectionnée et construite de telle sorte qu'elle soit en mesure de supporter le poids combiné des matériaux de finition de la châsse.

Les matériaux répertoriés ci-dessous doivent être utilisés pour la finition de la châsse, que vous utilisiez des matériaux de charpente combustibles ou non combustibles.

Les matériaux énumérés ci-dessous **DOIVENT** être utilisés pour la finition du parement de cheminée, que des matériaux de charpente combustibles ou incombustibles soient utilisés :

- Les panneaux latéraux et arrière peuvent être construits avec des matériaux combustibles :
  - Cloison sèche de type X <sup>5</sup>/<sub>8</sub> po.
  - Contreplaqué/sous-couche
- Les panneaux **AVANT DOIVENT** être construits avec des matériaux incombustibles :
  - Panneau de ciment



#### ATTENTION

- La partie supérieure de l'appareil au-delà de la lèvre verticale sur le panneau avant incliné doit rester à tout moment libre de tout matériau. Entre le haut de l'appareil et l'intérieur de la châsse, aucun matériau ne doit être placé à l'intérieur de la zone marquée (voir la figure 10-10).
- Aucun des matériaux de construction ne doit entrer en contact ou transférer du poids sur l'appareil ou ses composants; il est également interdit de visser, coller ou fixer quoi que ce soit sous quelque forme que ce soit sur l'appareil, même sur le châssis froid.
- Un coupe-feu résistant à la chaleur est requis au haut de la châsse, afin de garantir une distance sûre entre le système d'évacuation et les matériaux qui l'entourent. Reportez-vous au catalogue du fabricant du système d'évacuation pour des options.
- Les matériaux de charpente et de finition de la châsse doivent demeurer dans les limites de profondeur du châssis encastré. La charpente et la finition autour du châssis encastré doivent être construites de telle sorte qu'il y ait un espace de <sup>1</sup>/<sub>8</sub> po [2 mm] entre le châssis encastré et les matériaux de construction. Cet espace permet une expansion sans obstruction de l'appareil lorsqu'il est en fonctionnement, sans endommager la châsse et/ou l'appareil lui-même (voir la figure 10-10, dessin de détail A).

### 10.5.3 Plateforme de châsse

La position surélevée minimale de l'appareil se situe à <sup>7</sup>/<sub>8</sub> po [200 mm] (mesurée de la surface du plancher dessous jusqu'au dessous du châssis encastré). Il n'est pas permis de transformer, découper, allonger ou modifier les pieds réglables. Si la hauteur maximale n'est pas suffisante pour le placement envisagé, une plateforme stable et surélevée doit être construite à l'intérieur de la châsse pour que l'appareil soit placé dessus. Cette plateforme doit être plate, solide et continue et elle doit être construite dans tout matériau de construction approprié, tel que bois, béton, métal ou tout autre matériau de construction courant de ce type.



#### NOTIFICATION

Prenez en compte l'admission d'air lors de la construction d'une plateforme surélevée. Veillez à ce que l'admission d'air soit située au-dessus de la plateforme, ou construisez suffisamment d'ouverture pour vous assurer d'avoir au moins l'équivalent de la surface d'admission d'air minimale prescrite, tel qu'illustré dans la figure 10-11, afin qu'aucune perte de flux d'air ne puisse intervenir à l'intérieur de la châsse.

### 10.5.4 Dimensions minimales de la charpente

Il existe plusieurs options pour la taille et la forme de la châsse et de la charpente. La charpente doit toujours être conforme aux dimensions minimales et maximales spécifiées (voir la figure 10-10).

Les matériaux de la charpente et de finition de la châsse doivent demeurer dans les limites de profondeur du châssis de construction (voir la figure 10-10, région A). La charpente et la finition autour du châssis encastré doivent être construites de telle sorte qu'il y ait un espace  $\frac{1}{8}$  po [2 mm] (voir la figure 10-11, dessin de détail A) entre le châssis de construction et les matériaux de construction. Cet espace permet une expansion sans obstruction de l'appareil lorsqu'il est en fonctionnement, sans endommager la châsse et/ou l'appareil lui-même (voir les figures 10-10 et 10-11).

#### ⚠ ATTENTION

- Le côté supérieur de l'appareil au-delà de la lèvre verticale sur le panneau incliné doit rester à tout moment complètement libre de tout matériau. Aucun matériau de construction ne doit être placé dans cette zone entre l'appareil et le haut de la châsse (voir la figure 10-10, région A).
- Cet appareil comprend un système intégré de protection contre la surpression, situé à l'intérieur du châssis froid. Afin de garantir un fonctionnement correct, l'espace au-dessus de l'appareil doit rester à tout moment libre de tout matériau (de construction) (voir la figure 10-10, région A).

\*Conforme aux spécifications du fabricant du système d'évacuation.

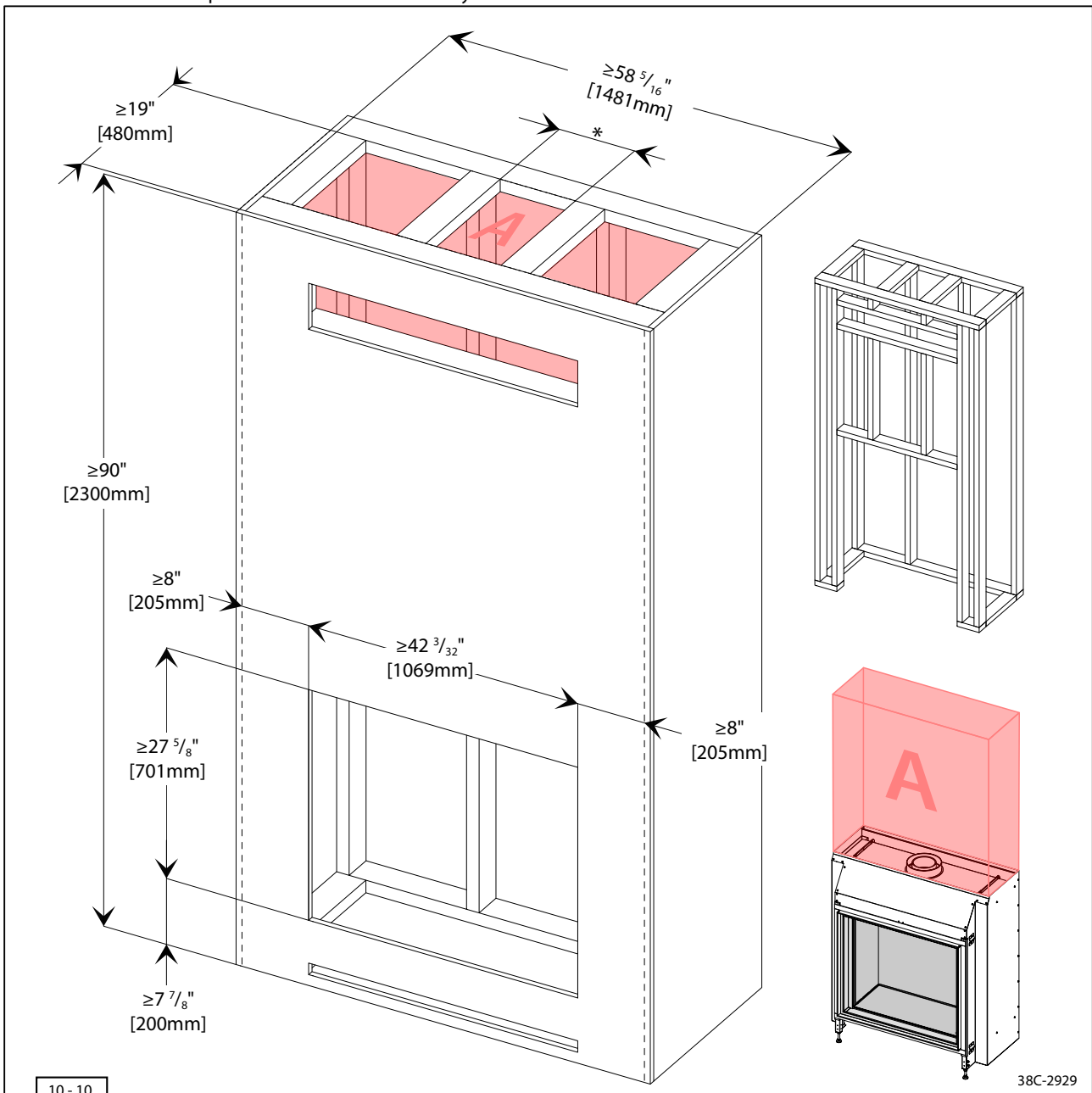

### 10.5.5 Dégagement de chaleur et admission d'air

Pour une ventilation appropriée, des dispositions doivent être prises pour le dégagement de chaleur et l'admission d'air, conformément à la figure 10-11.

#### ⓘ MISE EN GARDE

- Le dégagement de chaleur et l'admission illustrés dans la figure 10-11 représentent une surface nette minimale. Toute perte de surface due à des matériaux de finition tels qu'une grille ou une persienne doit être compensée en augmentant la taille.
- Un dégagement de chaleur horizontal au-dessus de l'appareil doit être construit afin de permettre l'évacuation de l'air chaud dans la pièce.
  - La surface de dégagement de chaleur doit être au minimum de 172 po<sup>2</sup> [1 110 cm<sup>2</sup>].
  - Le dégagement de chaleur doit s'effectuer conformément aux dimensions indiquées dans la figure 10-11.
  - Aucune obstruction n'est permise entre le dégagement de chaleur et l'appareil (voir la figure 10-10, A).
  - Le dégagement de chaleur ne doit pas être évacué vers l'extérieur ou vers un espace non climatisé.
- L'appareil requiert une admission d'air horizontale sous l'appareil afin de permettre à de l'air froid de pénétrer dans la châsse.
  - La surface totale d'admission d'air doit être au minimum de 45 po<sup>2</sup> [290 cm<sup>2</sup>].
  - L'admission d'air doit être placée conformément aux dimensions indiquées dans la figure 10-11.
  - Aucune obstruction n'est permise entre l'admission d'air et l'appareil.

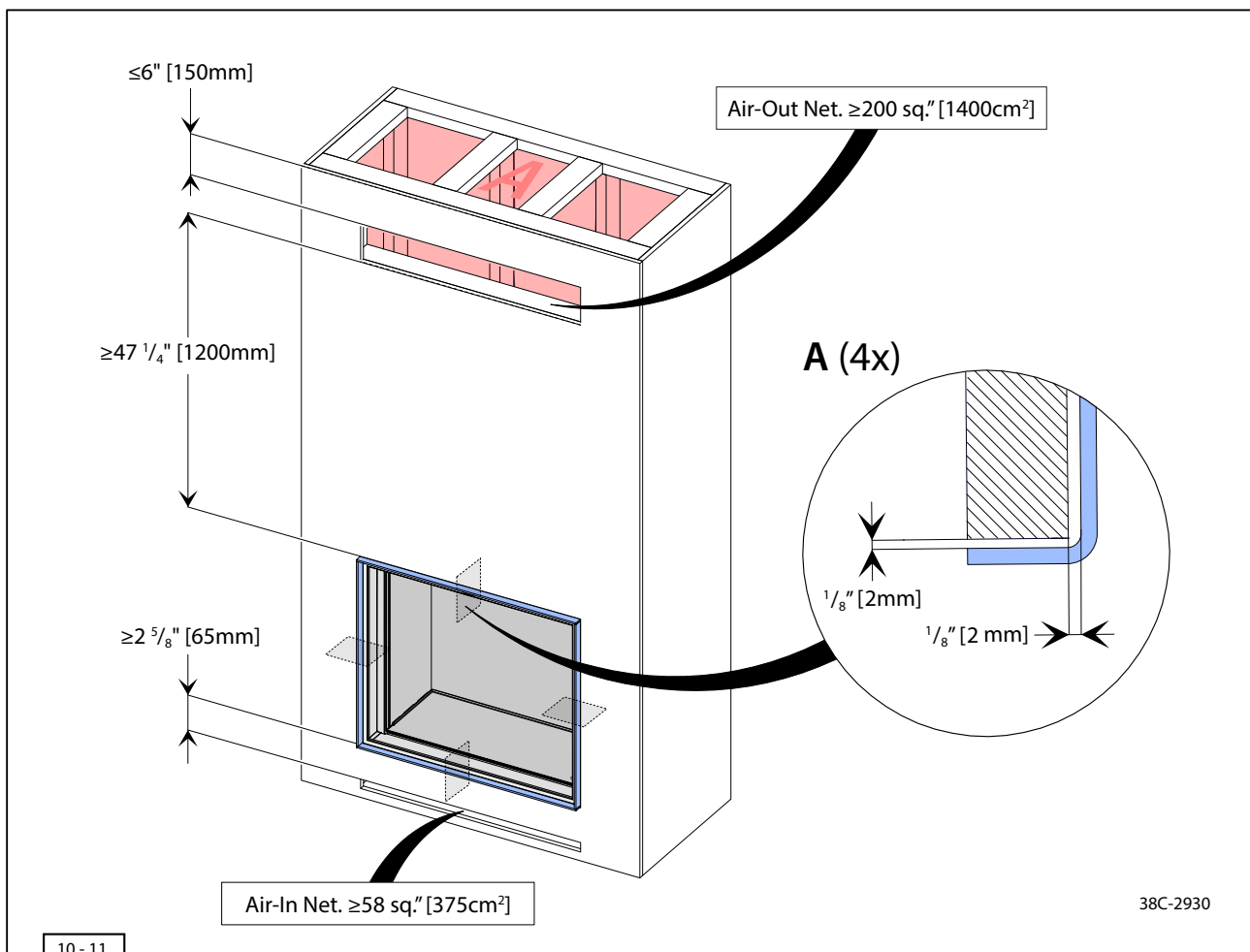

### 10.5.6 Niche TV

Un téléviseur peut être installé au-dessus de l'appareil, mais **UNIQUEMENT** lorsqu'il est inséré dans une niche dans la châsse. Respectez les dimensions et veillez à ne jamais étendre la profondeur de la niche au-delà de la lèvre verticale en haut à l'avant de l'appareil, car l'espace situé au-dessus de l'appareil doit rester libre à tout moment (voir la figure 10-12).



#### ATTENTION

- La niche doit être construite avec un minimum de 12 po [305 mm] au-dessus du châssis de construction (voir la figure 10-12).
- La construction et la charpente de la niche ne doivent pas dépasser de 5 po [125 mm] de l'avant de l'appareil.
- Laissez suffisamment d'air circuler au-delà des côtés de la niche, afin d'éviter toute accumulation de chaleur au sein de la châsse (voir la figure 10-12).
- Afin de réduire la quantité de chaleur autour et sous le téléviseur, augmentez la taille de la sortie de dégagement de chaleur autant que l'installation le permet. Conformez-vous **TOUJOURS** aux exigences minimales en matière de dégagement de chaleur.
- Les fils à l'intérieur de la châsse ne doivent pas traverser l'appareil. Les fils doivent être installés contre les côtés de la châsse.
- Le câblage électrique utilisé pour le téléviseur doit être isolé contre la chaleur lorsqu'il est installé à l'intérieur de la châsse, au-dessus de l'appareil.
- Les températures du mur à l'intérieur de la niche peuvent atteindre 133°F [56 °C]; prenez en compte ces températures lorsque vous concevez l'installation de la niche. Les températures peuvent être réduites en assurant un dégagement de chaleur et un flux d'air plus importants à l'intérieur de la châsse.
- Reportez-vous au manuel du téléviseur pour des instructions et des consignes pour une installation au-dessus ou à proximité d'un appareil et/ou d'une source de chaleur. L'installation d'un téléviseur au-dessus de l'appareil relève de la propre décision et responsabilité du propriétaire. La société DRU ne peut pas être tenue responsable de tout effet indésirable sur un téléviseur, objet d'art ou autre équipement situé à proximité de l'appareil. Il est de la responsabilité du client ou de l'entrepreneur de vérifier que le téléviseur ou l'objet d'art peut résister aux températures des murs sur le lieu d'installation.

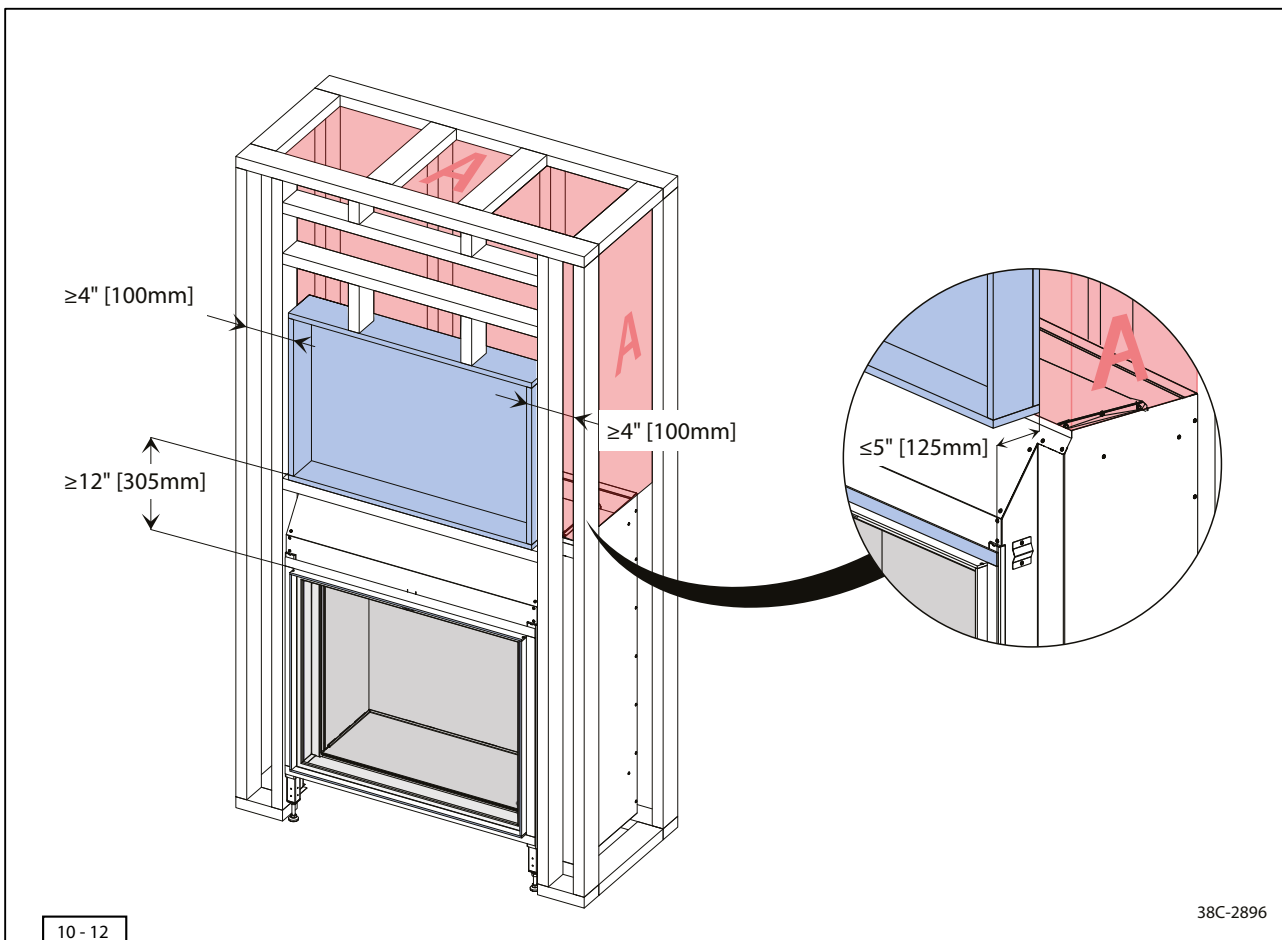

10 - 12

38C-2896



## 11. Réglage et configuration de l'appareil

### 11.1 Écran micromaille

L'écran micromaille est essentiel pour la sécurité de l'appareil, car il est possible qu'une vitre chaude soit touchée pendant l'utilisation. L'écran micromaille doit toujours être installé lorsque l'appareil est en cours d'utilisation.



#### ATTENTION

Effectuez des travaux sur l'appareil uniquement s'il est arrêté et s'il se trouve à température ambiante.



#### NOTIFICATION

Retirez avec précaution l'écran micromaille, le couvercle des commandes de l'appareil et la porte de l'appareil, afin d'éviter tout dommage.

#### 11.1.1 Retrait de l'écran micromaille

- Attrapez la poignée au sommet de l'écran micromaille et inclinez le sommet vers l'avant de sorte qu'il se libère de l'appareil (étape 1).
- Soulevez l'écran micromaille hors du cadre inférieur (étape 2).

#### 11.1.2 Remplacement de l'écran micromaille

- Poussez le couvercle des commandes de l'appareil le plus loin possible vers l'avant (étape 3).
- Placez les deux pattes de positionnement de l'écran micromaille dans les coins supérieurs du couvercle des commandes de l'appareil (étape 4).
- Attrapez la poignée au sommet de l'écran micromaille et inclinez le sommet vers l'arrière de sorte que les aimants fassent contact avec le cadre intérieur (étape 5).

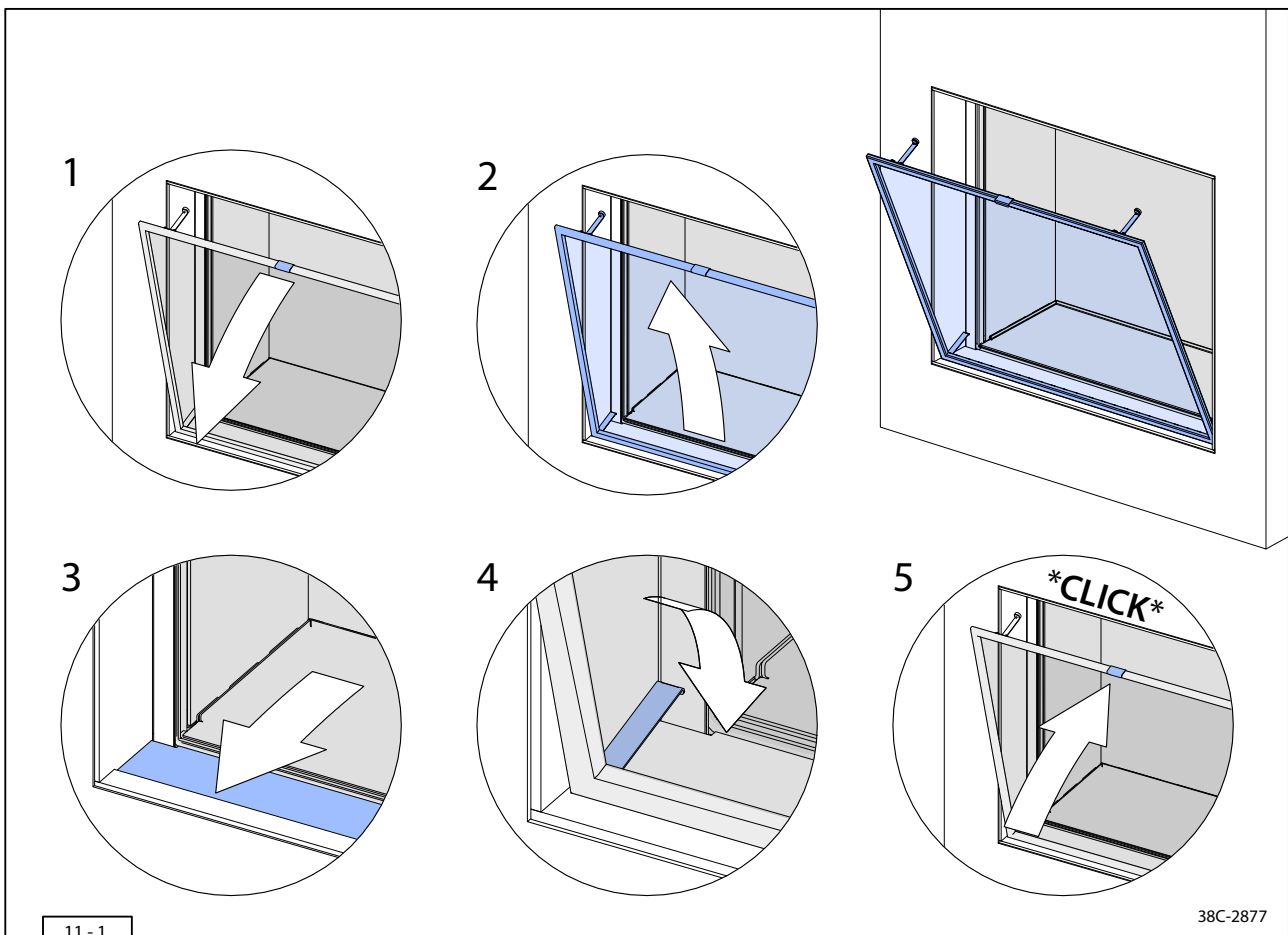

## 11.2 Couvercle des commandes de l'appareil

Le couvercle des commandes de l'appareil améliore non seulement l'apparence de l'appareil, mais il agit également comme une barrière de sécurité, dissimulant ses composants aux yeux de l'utilisateur final. Suivez les instructions ci-dessous :

### 11.2.1 Retrait du couvercle des commandes de l'appareil

Pour enlever le couvercle des commandes de l'appareil, procédez comme suit (voir la figure 11-2).

- Soulevez l'écran micromaille hors de l'appareil (étape 11.1).
- Poussez délicatement le sommet du couvercle des commandes vers le bas, de sorte qu'il bascule vers l'avant dans la butée (étape 1).
- Tandis qu'il se trouve dans la butée, inclinez de plusieurs centimètres le couvercle des commandes vers vous (étape 2).
- Soulevez hors de l'appareil le couvercle des commandes de l'appareil.

### 11.2.2 Installation du couvercle des commandes de l'appareil

Lorsque vous installez le couvercle des commandes de l'appareil, procédez comme suit (voir la figure 11-2).

- Remplacez le couvercle des commandes de l'appareil en suivant dans l'ordre inverse les étapes pour l'enlever.

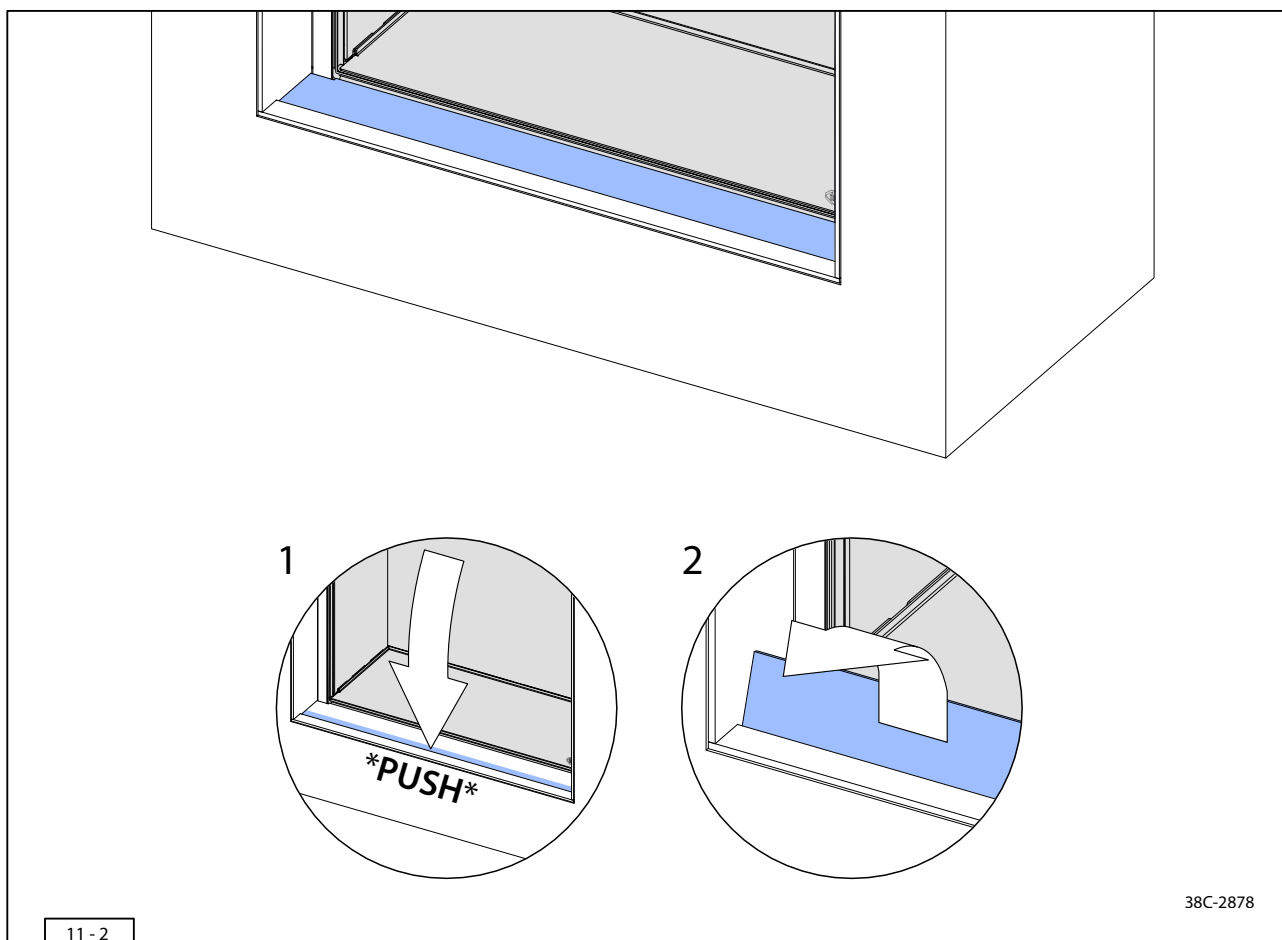



### 11.3 Système de porte

La porte de l'appareil est facile à ouvrir pour permettre la maintenance ou le nettoyage de la vitre sur l'intérieur. Pour positionner les bûches, réglez l'appareil et pour la maintenance, la porte doit toujours être retirée. La vitre doit être retirée de son cadre uniquement lorsqu'elle est fissurée ou cassée. La combinaison du cadre de vitre et de la vitre est désignée comme étant la porte, à partir de maintenant.



#### ATTENTION

- Retirez toujours la porte lors du nettoyage et de l'exécution de travaux de maintenance.
- Enlevez la porte uniquement lorsque l'appareil est arrêté et s'il se trouve à température ambiante.



#### MISE EN GARDE

- Le système de porte et la butée dans laquelle il repose lorsqu'il est ouvert, ont été développés conformément à des normes de haute qualité. Cependant, le système de porte et la porte sont incapables d'absorber une chute de porte sans causer de dommage à l'appareil. Veillez toujours à ce que la porte soit soutenue lorsqu'elle est ouverte.
- Lorsque vous ouvrez la porte, maintenez la pression sur le sommet du cadre de porte. Ceci permet d'éviter que la porte tombe de l'appareil d'une façon incontrôlée. Ne laissez jamais l'appareil sans surveillance avec une porte ouverte.



#### NOTIFICATION

Il est important de nettoyer la vitre avec un produit nettoyant approprié, afin d'éliminer les taches d'huile (de peau) et autres contaminants. Si cela n'est pas fait, ces souillures peuvent se consumer et s'incruster de manière permanente dans la vitre.

#### 11.3.1 Ouverture et retrait de la porte

Procédez comme suit pour ouvrir la porte (voir la figure 11-3).



Enlevez l'écran micromaille (voir la section 11.1)



Enlevez le couvercle des commandes de l'appareil (voir la section 11.3).



Desserrez de 3 tours le boulon de la patte de fixation (étape 1).



Tournez d'un quart de tour vers la gauche la patte de fixation pour déverrouiller la poignée (étape 1).



Durant l'étape 3, éloignez délicatement la poignée de porte de la vitre, afin d'éviter l'endommagement possible du carreau.



Déverrouillez la porte en tournant la poignée de 180° dans le sens antihoraire, jusqu'à ce qu'elle s'enclenche en place sur l'aimant (étape 3).



À l'aide des deux poignées situées en haut du cadre à gauche et à droite, inclinez délicatement la porte vers l'avant en l'éloignant de l'appareil jusqu'à ce qu'elle repose (selon un angle de 45°) dans la butée (étape 4, poignée supérieure gauche illustrée).



Le fait de retirer la porte de l'appareil à deux personnes permet de réduire considérablement la possibilité de dommage au niveau de l'appareil et de la porte.



Attrapez fermement la porte au centre des deux côtés, inclinez-la légèrement de nouveau vers l'appareil et retirez-la (étape 5).

#### 11.3.2 Remplacement de la porte

Pour replacer la porte, suivez dans l'ordre inverse les étapes décrites dans la section 11.3.1 (voir la figure 11-3).

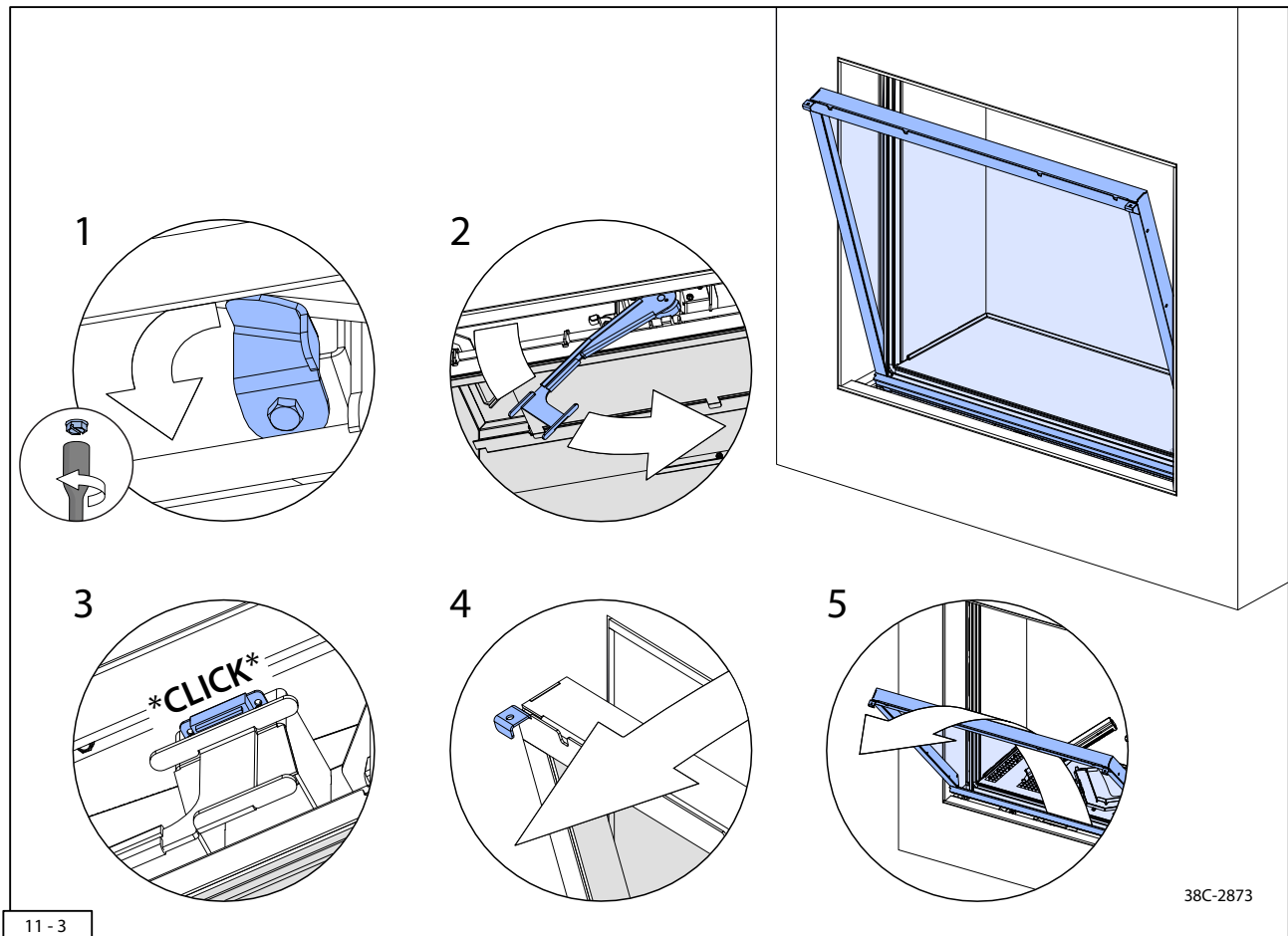

### 11.3.3 Remplacement de la vitre



#### ATTENTION

- Seul un installateur certifié est autorisé à retirer la vitre à l'aide d'une ventouse de manipulation de vitre de 8 pouces.
- Soyez prudent et portez l'équipement de sécurité approprié lors de la manipulation de la vitre (cassée/endommagée).
- La vitre ne doit être remplacée qu'en tant qu'unité complète, telle que fournie par DRU.

Suivez les étapes ci-dessous pour remplacer la vitre :

- Retirez la porte de l'appareil comme indiqué au point 11.2.1.
- Retirez les deux bandes situées à gauche et à droite de la vitre en dévissant les vis à tête creuse.
- Retirez la vitre du cadre de la porte.
- Fixez le nouveau joint sur la nouvelle vitre comme celui de la vitre endommagée.
- Placez et centrez la nouvelle vitre dans le cadre de la porte en veillant à ce que les dégagements des bords soient respectés et que le joint de la vitre soit parfaitement étanche.
- Placez et fixez les deux bandes à l'aide des vis à tête creuse, ne serrez pas trop fort.
- Remplacez la porte dans l'appareil comme indiqué au point 11.2.2.

## 11.4 Réglage de l'appareil

L'appareil doit être réglé de manière à ce qu'il fonctionne bien en association avec le système d'évent. Il est possible que la configuration d'évent nécessite d'avoir une plaque de restriction et/ou le conduit d'amenée d'air installé ou enlevé. Vous trouverez au chapitre 10 les conditions pour l'utilisation d'un terminal mural et d'un terminal de toiture.

### 11.4.1 Réglage de la plaque de restriction

La plaque de restriction n'est pas installée de manière standard. Installez la plaque de restriction si la configuration d'évent l'exige. Suivez les étapes ci-dessous pour l'installation et le réglage de la plaque de restriction (figure 11-4) :

- Enlevez l'écran micromaille (section 11.1), le couvercle des commandes de l'appareil (section 11.2) et la porte (section 11.3).
- Desserrez les 3 vis à tôle avec lesquelles la plaque de distribution du gaz de combustion est installée dans l'appareil. Soutenez la plaque pendant que vous la dévissez (étape 1).
- Inclinez délicatement la plaque de distribution du gaz de combustion vers l'avant et vers le bas, et retirez-la de l'appareil de manière droite (étape 2).
- Dévissez de l'appareil les vis à tôle préinstallées. Installez la plaque de restriction dans l'appareil en utilisant ces deux vis à tôle. Ne serrez pas complètement les vis à tôle, de sorte que la plaque de restriction puisse encore être ajustée (étape 3).
- Ajustez la position de la plaque de restriction selon les tableaux du chapitre 10. Assurez-vous que la pointe du triangle est alignée avec le centre de la vis à tôle lorsque la position est correcte (étape 4).
- Resserrez les vis à tôle de la plaque de restriction (étape 4).
- Remplacez la plaque de distribution du gaz de combustion en la positionnant dans la bande avec l'arrière en premier, puis en inclinant la face avant de la plaque contre la butée (étape 5).
- Fixez la plaque de distribution du gaz de combustion à l'aide des 3 vis à tôle (étape 5).

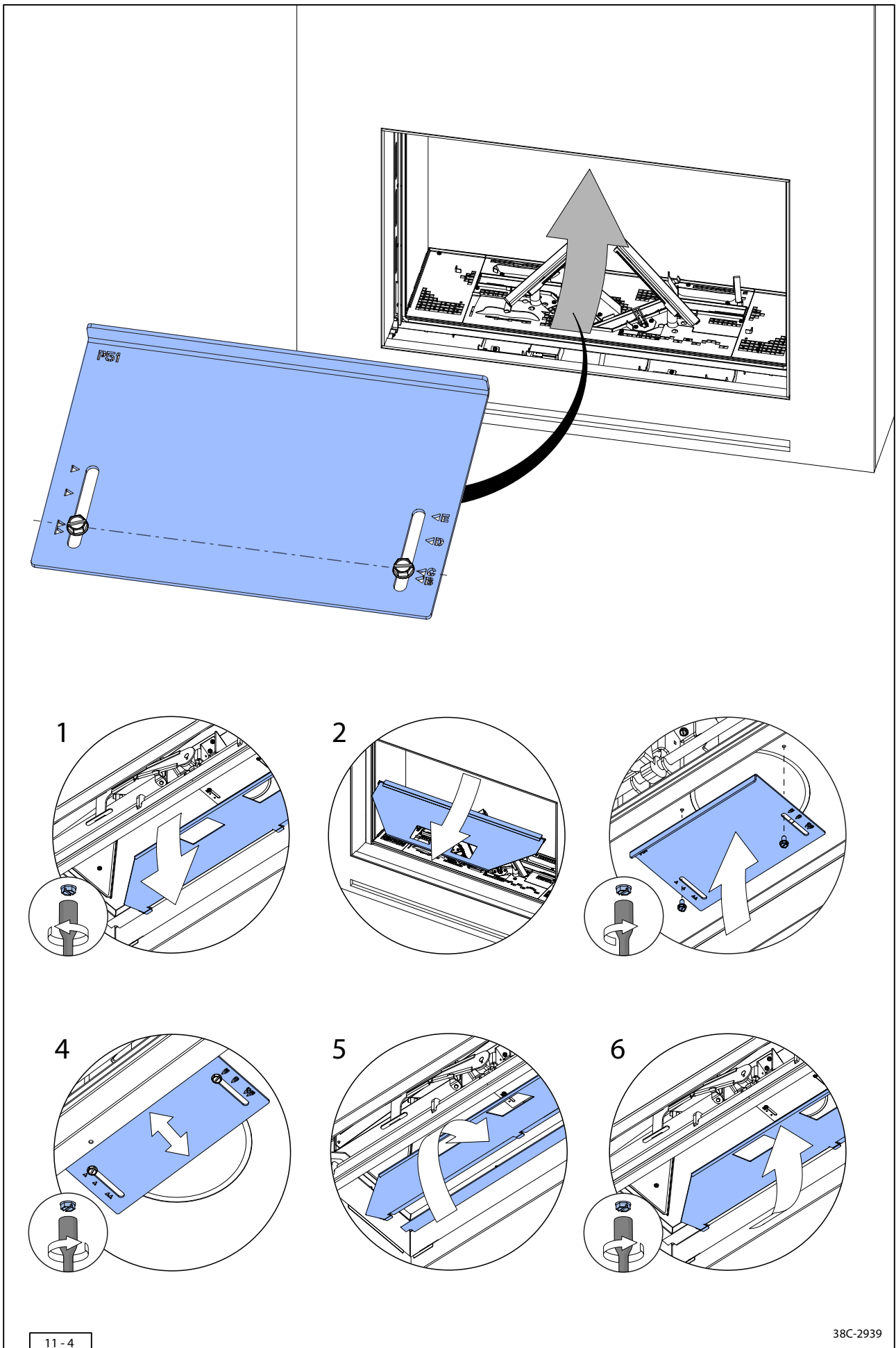

### 11.5 Retrait des conduits d'amenée d'air

Les conduits d'amenée d'air sont situés sur la gauche et la droite sous les plaques inférieures. Les conduits d'amenée d'air sont préinstallés à la livraison. Retirez-les si la configuration d'évent sélectionnée l'exige (voir le chapitre 10). Suivez les étapes ci-dessous pour enlever les conduits d'amenée d'air (voir la figure 11-5) :

- 💡 Les guides d'admission d'air du bas ( $\frac{7}{16}$  po [11 mm]) sont installés en usine à la livraison. Les guides d'admission d'air du haut ( $\frac{3}{4}$  po [20 mm]) sont fournis séparément dans la boîte d'accessoires (voir le tableau 7-1).
- Retirez la plaque de recouvrement du module d'allumage, en desserrant les deux vis à tête (étape 1).
- Enlevez la plaque du bas à gauche en enlevant les deux vis à tête (étape 1).
- Enlevez la plaque du bas à droite en enlevant les deux vis à tête (étape 2).
- Selon la configuration choisie :
  - Enlevez les deux guides d'admission d'air et revissez les vis à tête dans l'appareil.
  - Remplacez les guides d'admission d'air du bas par le variant du haut ( $\frac{3}{4}$  po [20 mm]). Vissez les vis à tête (étape 3).
- Remplacez les plaques de gauche et de droite du bas et revissez les vis à tête dans l'appareil (étapes 4 à 1).

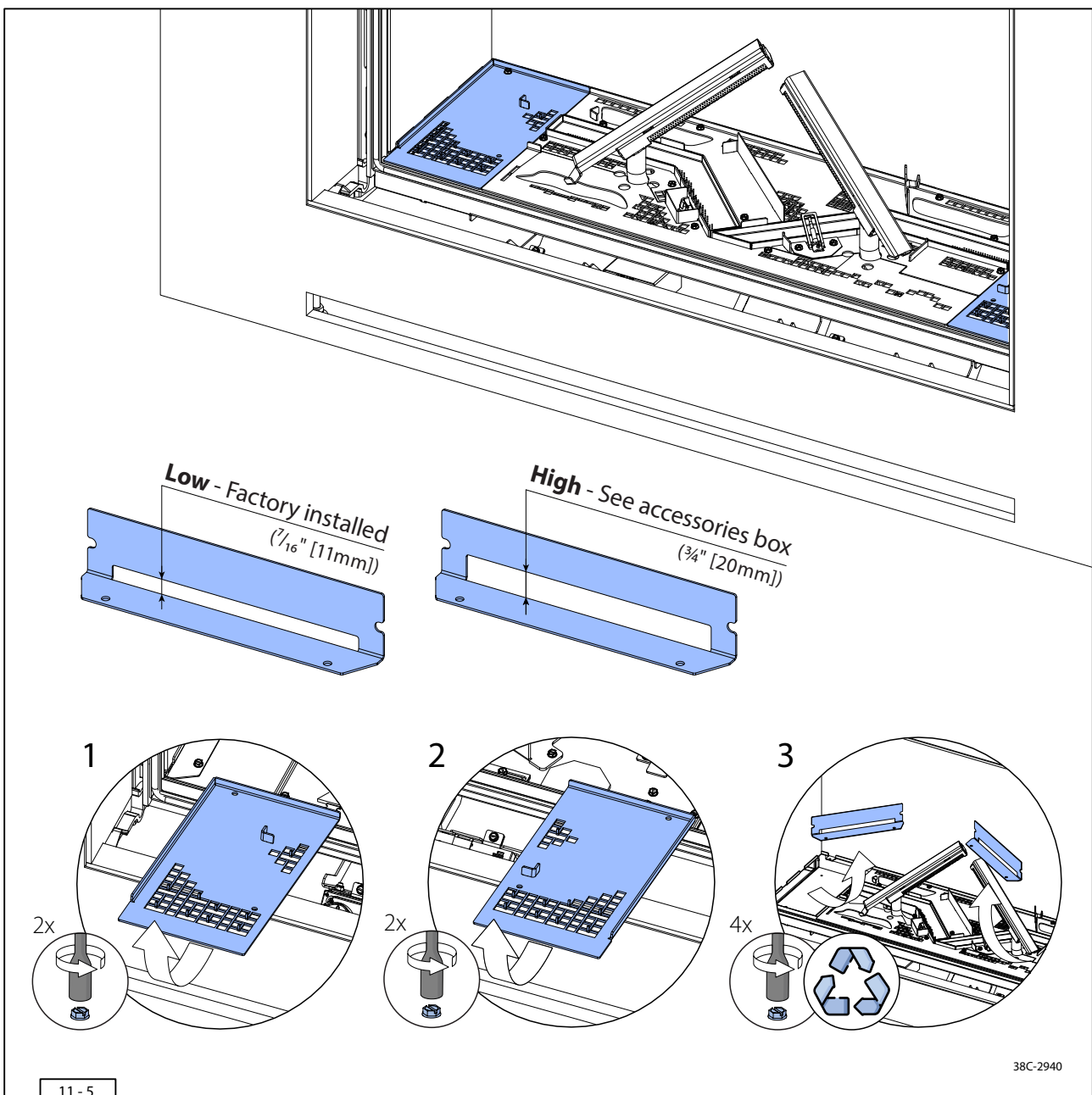



## 11.6 Configuration de l'appareil

L'appareil est accompagné d'un jeu de bûches qui doit être placé dans l'appareil. Positionnez le contenu du jeu de bûches en suivant les directives pour obtenir un résultat offrant un aspect et une sensation aussi naturels que possible.



### ATTENTION

- Un mauvais positionnement des bûches aura pour effet un allumage incorrect du brûleur principal; ceci pourrait entraîner des situations dangereuses, une contamination inutile due à la suie et une configuration des flammes modifiée.
- Utilisez uniquement les bûches accompagnant l'appareil et positionnez-les exactement comme décrit.
- L'espace autour du brûleur de veilleuse, du 1<sup>er</sup> thermocouple, du 2<sup>e</sup> thermocouple et des broches d'allumage, doit rester libre comme illustré dans ce chapitre.
  - Le 1<sup>er</sup> thermocouple est situé à côté du brûleur de veilleuse. Le 2<sup>e</sup> thermocouple est situé sur le côté droit du brûleur principal.
  - Le 2<sup>e</sup> thermocouple interviendra si aucun transfert approprié n'a eu lieu du brûleur de veilleuse vers le brûleur principal ou à partir du brûleur principal lui-même. L'alimentation en gaz sera interrompue après 22 secondes. Afin de résoudre un problème de transfert insuffisant ou non existant du brûleur de veilleuse vers le brûleur principal, utilisez le schéma de défaillance.
- Cet appareil est destiné à être utilisé uniquement avec les brûleurs et accessoires DRU inclus. N'installez jamais ou n'ajoutez jamais de moyens additionnels ou alternatifs, laine de roche ou autre matériau dans cet appareil. L'utilisation de matériaux additionnels ou alternatifs peut constituer des risques pour la sécurité, endommager l'appareil et entraîner l'annulation de la garantie.



### NOTIFICATION

Il peut y avoir une différence de couleur entre les images et les produits livrés.



Sortez l'ensemble de bûches de son emballage et triez son contenu (voir Fig. 11-6) :

- Bûches (A à K)
- Braises incandescentes, orange (L)
- Braises de forge, noires et grises (M)
- Copeaux noirs et gris (N)
- Vermiculite (O)
- Cendres (P)



**L**

Glowing embers



**M**

Forge embers



**N**

Chips



**O**

Vermiculite



**P**

Ash





**A**

P2000 KL10

**B**

P2002 KL09

**C**

P2021 KL02

**D**

P1002 KL04

**E**

P2008 KL04

**F**

P1101 KL04



**G**

P2001 KL02

**H**

P2005 KL09

**I**

P2009 KL04

**J**

P2022 KL08

**K**

P1089 KL04

### 11.6.1 Positionnement du jeu de bûches

Suivez les étapes ci-dessous pour le placement et le positionnement du jeu de bûches :



#### MISE EN GARDE

- La vermiculite doit toujours couvrir la totalité de la surface de brûleurs, mais elle ne doit pas s'étendre au-dessus du bord du brûleur.
- Les plaques de brûleurs ont une série de trous carrés pour l'alimentation d'air vers les brûleurs. Positionnez un maximum d'une couche de copeaux au-dessus de ces trous.



#### NOTIFICATION

Lorsque vous répandez la cendre, évitez qu'elle se retrouve sur les brûleurs. Elle va brûler dans les brûleurs avec l'utilisation.



Remplissez le brûleur principal de vermiculite jusque sous le bord (voir les figures 11-8, 11-9 et 11-10).



La configuration des flammes et la hauteur des flammes peuvent varier selon le positionnement de la vermiculite. Une redistribution de la vermiculite peut améliorer la configuration des flammes.



Pour les prochaines étapes, mettez l'appareil en marche et allumez l'éclairage Eco Glow. Positionnez les fausses braises et les braises incandescentes de telle manière que l'effet soit des plus réalistes.



La forme inégale des braises incandescentes peut avoir pour conséquence une lumière diffuse à l'intérieur et à l'extérieur de l'appareil. Un placement stratégique des braises et des fausses braises permet d'éviter cet effet presque complètement.



Répartissez les braises incandescentes au-dessus des plaques vitrées dans les plaques de base. Après les avoir couvertes complètement, les autres braises peuvent être utilisées pour déborder sur le reste des plaques de base. Gardez les zones marquées en rouge libre de toute braise incandescente (voir la figure 11-11 et 11-12).



Remplissez les plaques de base de manière uniforme avec les copeaux de sorte à produire un effet naturel. Gardez les zones marquées en rouge libres de copeaux (voir la figure 11-11 et 11-12).



Répartissez les copeaux et les fausses braises d'une manière aléatoire et donnant à l'ensemble un aspect naturel (voir la figure 11-11 et 11-13).



L'espace à l'avant des plaques de base doit être maintenu libre de matériaux (voir la figure 11-11). Déplacez les matériaux si nécessaire.



**(En option)** Répartissez la cendre d'une manière offrant un aspect naturel au-dessus des copeaux et des braises. Évitez que la cendre se retrouve sur les brûleurs.





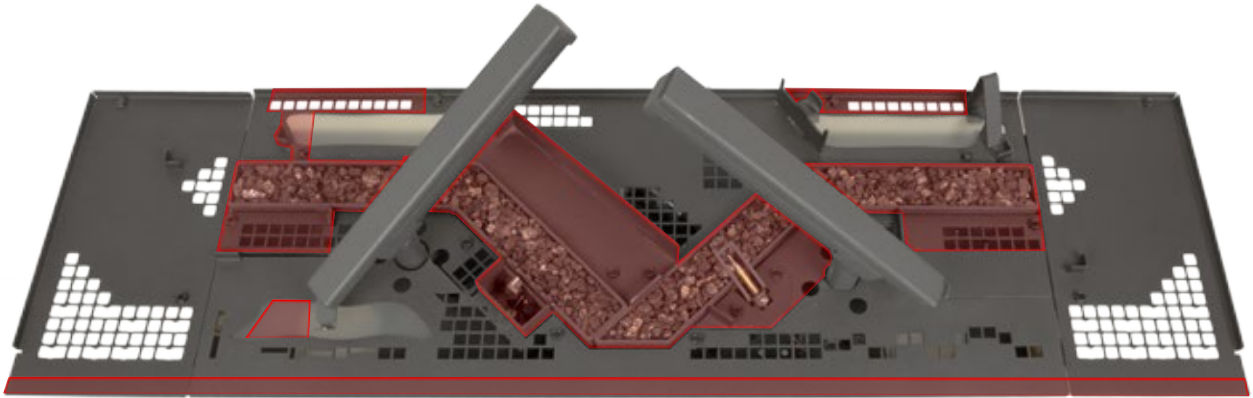

11 - 11

38P-1018



11 - 12

38P-1020



11 - 13

38P-1021



11 - 14

38P-1022

### 11.6.2 Positionnement des bûches

Suivez les étapes ci-dessous pour le positionnement des bûches dans l'appareil. Utilisez les vues d'ensemble (figures 11-14, 11-15/23, 11-16 et 11-24) en combinaison avec les vues détaillées (figures 11-17/11-22 et 11-25/11-29) pour positionner les bûches. Utilisez la forme, la couleur et les tâches sur les bûches pendant le tri et le positionnement.



#### ATTENTION

Après le positionnement, assurez-vous que l'espace au-dessus de la veilleuse et de l'électrode d'allumage reste partiellement libre (voir les figures 11-9 et 11-10).

- Triez les bûches comme illustré dans la figure 11-7.
- Placez la bûche A sur le brûleur principal dans les pattes de positionnement (voir les figures 11-16 et 11-17).
- Placez la bûche B sur la patte de positionnement vers la gauche et sur la bûche A vers la droite (voir les figures 11-16 et 11-18).
- Placez la bûche C sur le brûleur gauche (voir les figures 11-16 et 11-19).
- Placez la bûche D sur la patte de positionnement à gauche et sur la bûche C à droite. Veillez à ce que le bord de la bûche D soit à X po [X cm] à l'avant de la bûche C (voir les figures 11-16 et 11-20).
- Placez la bûche E contre la patte de positionnement (voir les figures 11-16 et 11-21).
- Placez la bûche F au bord du module d'allumage, en parallèle au brûleur principal (voir les figures 11-16 et 11-22). Laissez assez de jeu au-dessus du brûleur pilote pour qu'il fonctionne correctement.



11-15

38P-1025

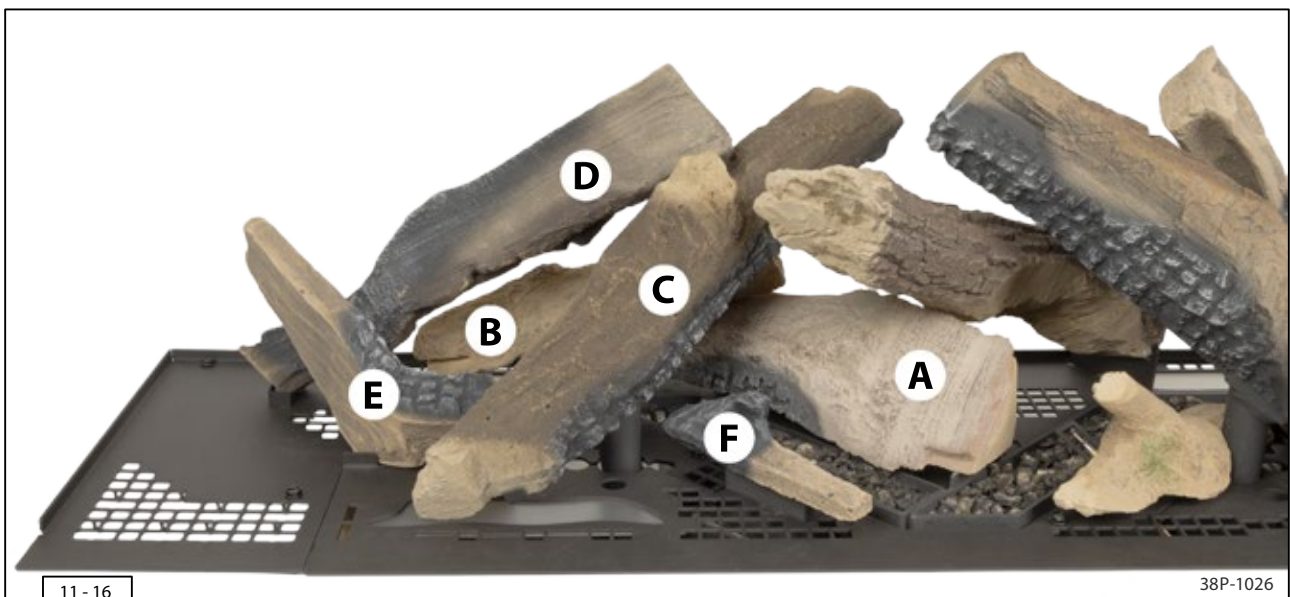

11-16

38P-1026



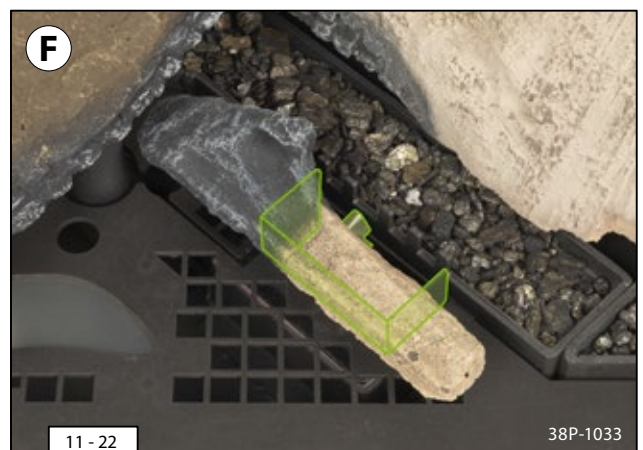
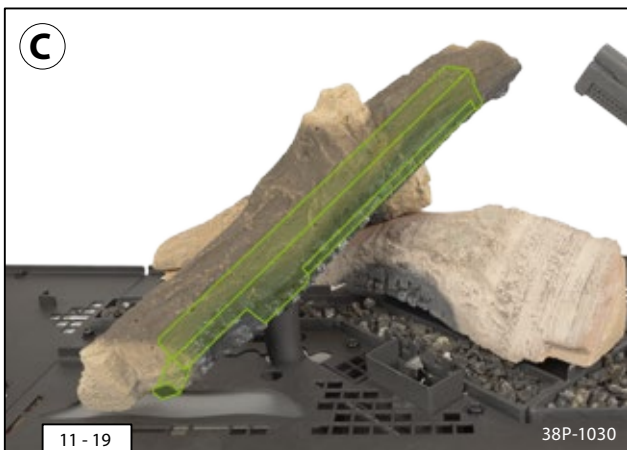
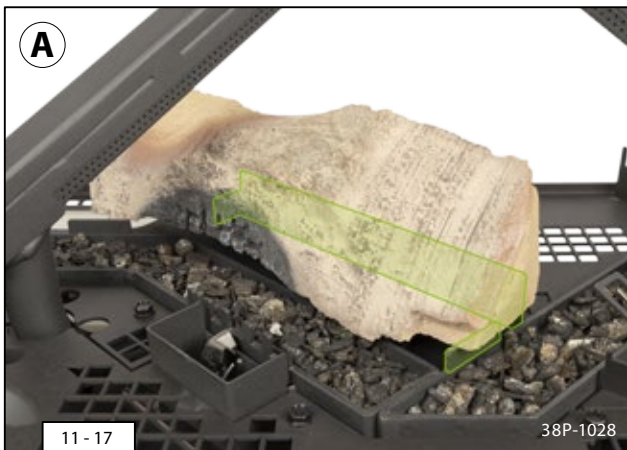

- Placez la bûche G sur la patte de positionnement et au-dessus de la bûche B. Positionnez le côté faisant face au devant de la bûche à environ 1 po [25 mm] de la face de la bûche B (voir les figures 11-24 et 11-25).
- Placez la bûche H dans la patte de positionnement et contre le tube du brûleur droit (voir les figures 11-24 et 11-26).
- Placez la bûche I sur la patte de positionnement à gauche et contre la patte de positionnement à droite (voir les figures 11-24 et 11-27).
- Placez la bûche J sur le brûleur droit (voir les figures 11-24 et 11-28).
- Placez la bûche K sur la patte de positionnement à droite et sur la bûche J à gauche. Veillez à ce que le bord de la bûche K soit à 4 po [100 mm] du devant de la bûche (voir les figures 11-24 et 11-29).

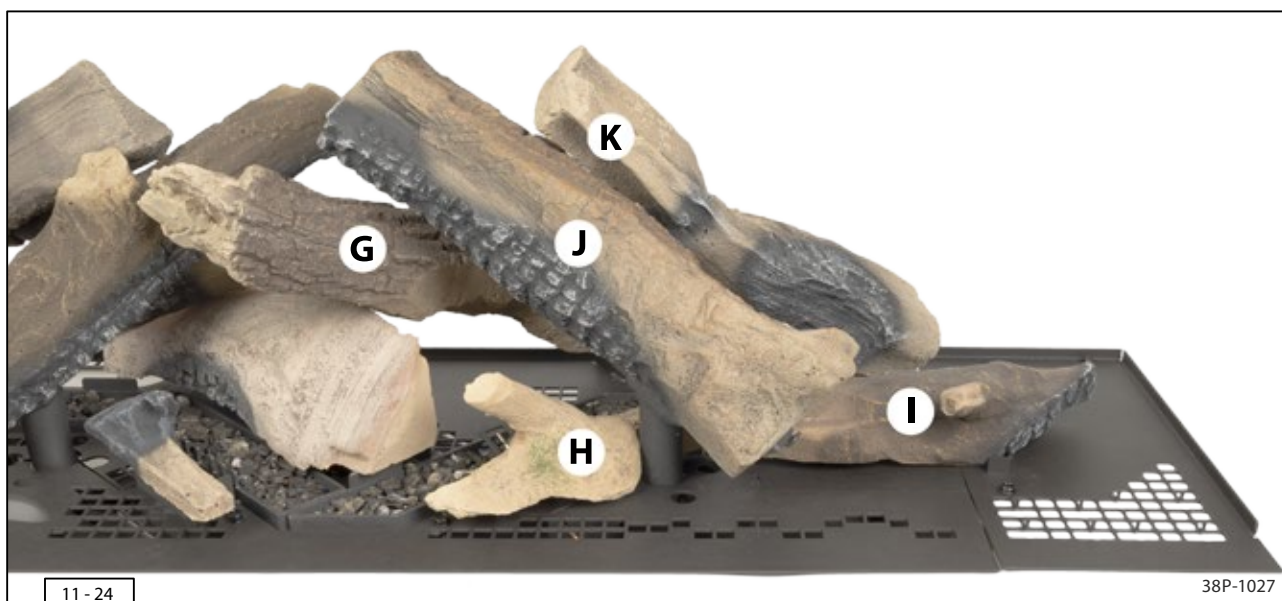

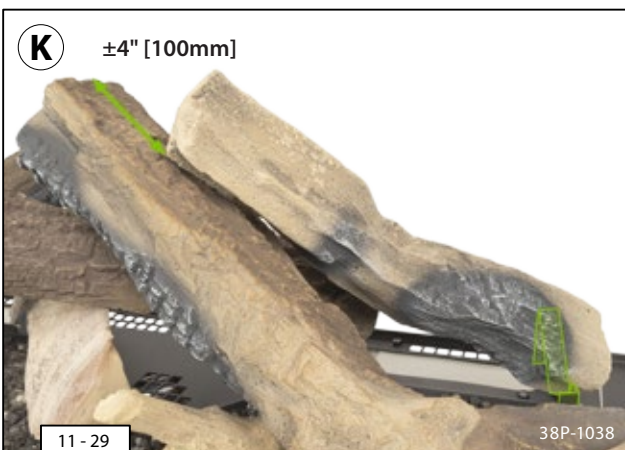
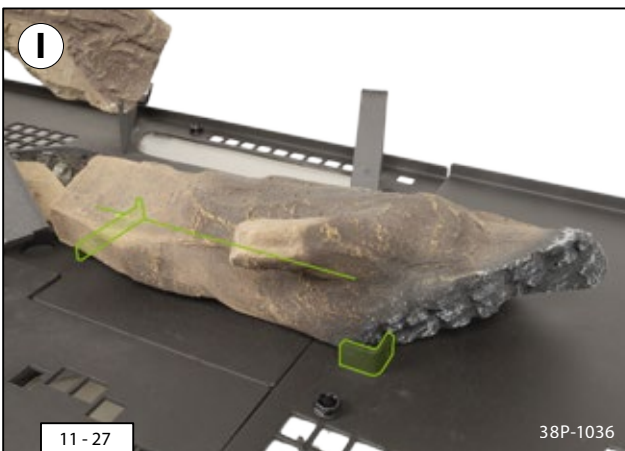
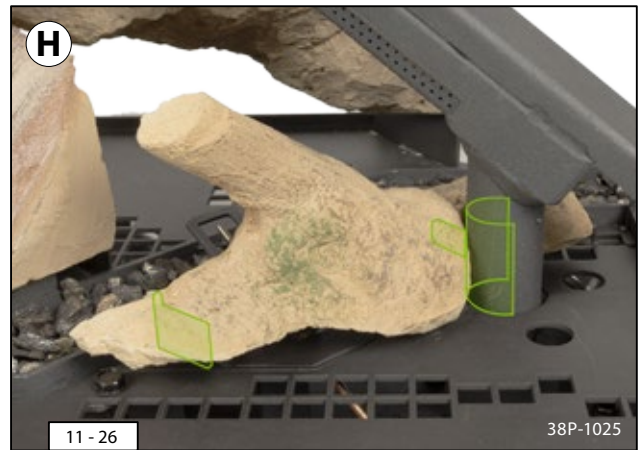
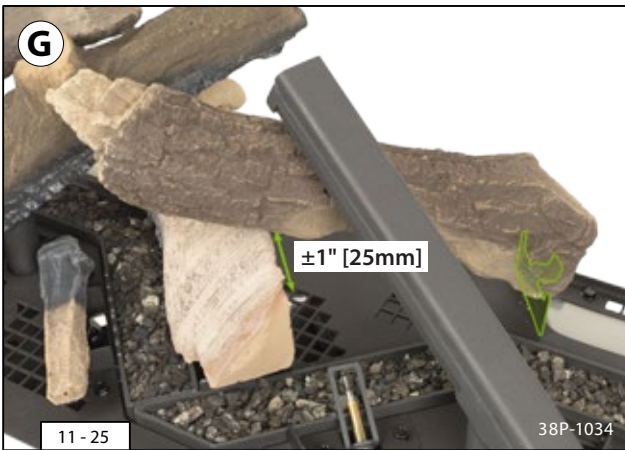



## 12. Contrôle final

Pour un fonctionnement correct et sûr de l'appareil, les contrôles et les ajustements suivants doivent être effectués avant la mise en service.



### DANGER

- Les animaux domestiques et les oiseaux en particulier sont sensibles aux vapeurs qui se dégagent lors du premier chauffage. **Éloignez les animaux et maintenez la pièce bien ventilée.**
- En cas d'allumage sans vitre après l'installation ou des travaux de maintenance, les conditions suivantes doivent être remplies, en plus des réglementations nationales et locales :
- Contrôlez toujours le système de protection contre la surpression, comme décrit dans la section 7.4, avant d'allumer l'appareil.
- Lors de l'allumage pour la première fois, il est possible qu'une flamme s'échappe de l'appareil. Assurez-vous d'avoir pris **AU MINIMUM** les mesures de sécurité suivantes :
  - Retirez les matériaux combustibles devant et autour de l'appareil, et gardez un extincteur à portée de main.
  - Éloignez de la pièce les enfants, animaux (particulièrement les oiseaux) et autres personnes.
  - Assurez-vous que la pièce est ventilée de manière appropriée.
  - Maintenez une distance suffisante par rapport à l'appareil et allumez à l'aide de la télécommande.



### ATTENTION

- Durant la procédure d'allumage, le bloc de réglage du gaz ne peut **PAS** être activé manuellement.
- Attendez au moins 5 minutes après l'extinction de la veilleuse, avant d'essayer de rallumer l'appareil.
- Le brûleur de veilleuse ne peut pas être réglé plus bas en utilisant les options d'ajustement sur le bloc de réglage du gaz.
- Le brûleur de veilleuse doit allumer le brûleur principal en quelques secondes.
- Le ou les brûleurs principaux doivent transférer la flamme vers la totalité des brûleurs de manière souple et sans éclatement et la flamme doit brûler en continu.
- Tous les raccordements doivent être étanches au gaz. Contrôlez tous les raccordements en ce qui concerne leur étanchéité au gaz. Le bloc de réglage du gaz peut être exposé à une pression maximale : 10,5 po W.C. [26,1 mBar].
- Après l'installation, ou après la réalisation de travaux, allumez l'appareil pour la première fois sans que la porte soit installée. Purgez la conduite de gaz si nécessaire.
- La pression d'alimentation dans les systèmes domestiques doit être contrôlée avant l'allumage.



### NOTIFICATION

- Lors du contrôle du brûleur principal sans la porte, celui-ci peut se couper de lui-même au bout de 22 secondes. Il s'agit d'un mécanisme de sécurité qui est déclenché par le second thermocouple. Si cela se produit, cela peut être considéré comme un résultat de test positif.
- Lorsque le robinet de gaz est ouvert, le moteur va commencer à tourner; ceci est audible. La configuration des flammes et un bon transfert de flamme peuvent être évalués correctement uniquement si la vitre a été installée. Consultez le schéma de dépiage des pannes en annexe, si l'allumage du brûleur principal ne répond pas aux exigences susmentionnées.
- La configuration des flammes et un bon transfert de flamme peuvent être évalués correctement uniquement lorsque la porte est installée et/ou fermée.

### 12.1 Pression de gaz/pression d'alimentation

La pression d'alimentation doit être contrôlée. Suivez les étapes et contrôles ci-dessous (voir la figure 9-3) :

- Vérifiez si la conduite principale d'alimentation de gaz est fermée.
- Retirez de l'appareil l'écran micromaille, le couvercle des commandes de l'appareil et la porte.
- Ouvrez de quelques tours la valve du mamelon de mesure de pression d'alimentation à l'aide d'un tournevis plat, et raccordez la jauge de pression (voir la figure 9-3, (1)).
- Ouvrez l'alimentation de gaz principale et contrôlez la pression d'alimentation statique (voir le tableau 8-1 du manuel d'installation).
- ⚠ S'il y a une déviation : vérifiez la pression au niveau du compteur de gaz. Contactez la société de distribution de gaz si la pression d'alimentation est trop élevée ou trop basse au niveau du compteur de gaz.
- Fermez l'alimentation de gaz principale.
- Déconnectez la jauge de pression et refermez la valve du mamelon de mesure de pression d'alimentation (voir la figure 9-3, (1)).



### 12.2 Allumage pour la première fois

- Ouvrez l'alimentation principale en gaz et commencez la procédure d'allumage comme décrit dans le chapitre « Allumage » du manuel d'utilisation.
- Si la veilleuse ne s'allume pas :
  - Répétez la procédure d'allumage jusqu'à ce que la veilleuse s'allume;
  - Consultez le tableau des codes d'erreur dans le manuel d'installation si l'appareil ne s'allume pas après quelques tentatives.
- Après l'allumage de la veilleuse, le brûleur principal va s'allumer et va se positionner automatiquement sur le réglage le plus fort.

### 12.3 Contrôle final

- 💡 L'aspect de la flamme et un bon transfert de flamme ne peuvent être évalués que lorsque la porte est installée et/ou fermée.
- Nettoyez la vitre à l'intérieur avant la première utilisation, comme indiqué dans le manuel d'utilisation.
- Remplacez la porte, le couvercle des commandes de l'appareil et l'écran en micromaille de l'appareil comme décrit dans les chapitres correspondants du manuel d'installation.
- Allumez l'appareil et ouvrez l'alimentation en gaz.
- Répétez plusieurs fois la procédure d'allumage et effectuez les contrôles décrits dans le chapitre « Contrôle final » du manuel d'installation.
- Vérifiez le fonctionnement du brûleur principal à froid (veilleuse éteinte); il doit s'allumer en quelques secondes.
- À partir de maintenant, la veilleuse doit s'allumer et les brûleurs doivent brûler régulièrement.
- Vérifiez que l'aspect de la flamme soit correct.
- Voir le chapitre « Panne » du manuel d'installation si l'aspect de la flamme n'est pas correct.
- Nettoyez la vitre après le premier chauffage, comme indiqué dans le manuel d'utilisation.

### 12.4 Première utilisation de l'appareil

Lors du premier chauffage, l'aspect de la flamme peut être affecté par le durcissement des peintures et des solvants. En cas de démarrage à froid, l'appareil doit d'abord atteindre la bonne température avant que l'aspect de la flamme puisse être évalué.

## 13. Livraison

Lors de la livraison, l'utilisateur doit se familiariser avec l'appareil et son fonctionnement. Le manuel de l'utilisateur explique étape par étape tous les aspects pertinents pour l'utilisateur, mais il est rare que cela puisse remplacer une instruction complète et personnelle.



#### AVERTISSEMENT

- Informez l'utilisateur qu'en cas de panne ou de mauvais fonctionnement, il doit fermer immédiatement la valve de gaz et contacter un installateur compétent afin d'éviter toute situation dangereuse.
- Les animaux domestiques et les oiseaux en particulier sont sensibles aux vapeurs qui se dégagent lors du premier chauffage. **Éloignez les animaux et maintenez la pièce bien ventilée.**



#### NOTE

Attendez au moins 6 semaines avant de mettre l'appareil en service si le conduit est constitué de matériaux semblables à la pierre et/ou a été recouvert de plâtre, afin d'éviter les fissures.

- Formez l'utilisateur sur l'appareil et son fonctionnement.
- Remettez les manuels à l'utilisateur (tous les manuels doivent être conservés à proximité de l'appareil).
- Aspects importants pour la sécurité de l'utilisateur avec lesquels celui-ci doit se familiariser :
  - L'emplacement de la valve de gaz et de la connexion électrique 120 V
  - Fermer la valve de gaz et débrancher l'appareil de l'alimentation électrique.
  - L'emplacement de la plaque signalétique.
- Informez l'utilisateur sur les points suivants :
  - Afin d'éviter les fissures, un conduit en pierre ou en plâtre doit sécher au moins 6 semaines avant la mise en service de l'appareil.
  - Nettoyer la ou les vitres.

## 14. L'entretien

### 14.1 Directives d'entretien

DRU recommande vivement que l'appareil et le système d'évacuation soient nettoyés et inspectés une fois par an par un technicien qualifié. Suivez les étapes et les directives énumérées ci-dessous lorsque vous effectuez un contrôle d'entretien :



#### AVERTISSEMENT

- Fermez le robinet d'arrêt du gaz et débranchez l'appareil de l'alimentation électrique avant de commencer les travaux d'entretien.
- Vérifiez toujours l'étanchéité au gaz après avoir effectué des travaux d'entretien et/ou de réparation.
- Vérifiez toujours le système de décharge de pression comme décrit dans la section 7.4 avant d'allumer l'appareil après les travaux d'entretien.
- Vérifiez le bon fonctionnement de l'appareil après l'entretien.



#### ATTENTION

- N'utilisez pas d'ammoniaque ou de nettoyeurs abrasifs sur la vitre et l'appareil, car ils érafleraient la surface de manière permanente. Utilisez un produit de nettoyage approuvé pour les appareils au gaz.
- Étiquetez tous les fils avant de les débrancher lors de l'entretien des commandes. Les erreurs de câblage peuvent entraîner un fonctionnement incorrect et dangereux.



#### NOTE

- Un système concentrique en acier inoxydable ne doit en aucun cas être nettoyé (à l'intérieur) avec, par exemple, une brosse en acier ou une éponge métallique. Cela endommagerait la couche d'oxyde et entraînerait la corrosion du foyer et/ou des fuites dans le système.
- Évitez d'endommager la vitre et le système de porte vitrée.
- Empêchez/enlevez les empreintes de doigts sur la vitre, car elles brûlent le verre.
- Nettoyez la vitre comme indiqué dans le manuel d'utilisation.
- Nettoyez régulièrement les salissures, car elles peuvent brûler la vitre.
- Ne nettoyez une vitre que lorsqu'elle est à température ambiante.
- N'utilisez jamais l'appareil avec une vitre cassée et/ou fissurée.

- Nettoyez la vitre à l'intérieur de l'appareil avec un produit de nettoyage approprié.
- Vérifiez le bon fonctionnement du module d'allumage et du second thermocouple. Remplacez-les, réparez-les et nettoyez-les si nécessaire (utilisez le schéma de l'annexe G comme référence).
- Vérifiez l'état, le bon fonctionnement et l'allumage du brûleur principal et des brûleurs verticaux. Si nécessaire, effectuez des réglages et nettoyez-les (utilisez le schéma de l'annexe G comme référence).
- Inspecter le système d'évacuation de la combustion. Nettoyez-le si nécessaire.
- Il faut toujours terminer par une inspection finale telle que décrite au chapitre 13.

### 14.2 Composants

Les pièces de rechange sont disponibles chez votre détaillant ou sur le site Internet de DRU. Voir l'annexe pour la liste complète des pièces disponibles.

## 15. Pannes

En cas de panne de l'appareil, les éléments suivants permettent de déterminer la cause et les solutions possibles.

- Le tableau 15-1 répertorie les codes d'erreur que la télécommande peut afficher, ainsi que l'explication et la cause possible du problème.
- Les tableaux 15-2 énumèrent les pannes qui peuvent être consultées sur un appareil intelligent iOS ou Android à l'aide de l'appli DRU Fire. L'utilisation du module Wi-Fi, qui peut être acheté séparément, est nécessaire à cet effet.
- Utilisez l'outil interactif de recherche de défauts sur le site Web du service DRU en saisissant le code QR ci-dessous. Il est également possible d'accéder directement à la recherche de défauts par l'intermédiaire de [drufire.ca](http://drufire.ca)

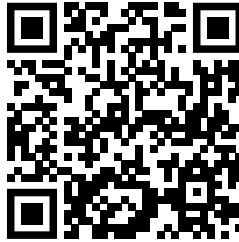

Saisissez le code QR pour accéder à l'outil interactif de recherche de défauts à l'adresse suivante [drufire.ca](http://drufire.ca)



### NOTE

Les informations figurant dans ce manuel d'installation prévalent toujours sur le site Web du service DRU.

**Tableau 15-1: Télécommande - Codes de panne**

Code de panne	Symptôme	Cause possible
<b>F04</b> Panne de la séquence d'allumage, attendez 1 minute et réessayez l'allumage.	<ul style="list-style-type: none"> <li>• Pas de veilleuse dans les 30 secondes (Après 3 séquences d'allumage ratées, F06 s'affiche)</li> </ul>	<ul style="list-style-type: none"> <li>• Pas d'alimentation en gaz</li> <li>• Air dans la ligne d'alimentation de la veilleuse</li> <li>• Pas d'étincelle</li> <li>• Inversion de polarité dans le câblage du thermocouple</li> </ul>
<b>F06</b>	<ul style="list-style-type: none"> <li>• 3 séquences d'allumage ratées en l'espace de 5 minutes</li> <li>• Le feu ne répond pas; il n'y a pas de veilleuse</li> </ul>	<ul style="list-style-type: none"> <li>• Pas d'alimentation en gaz</li> <li>• Air dans la ligne d'alimentation de la veilleuse</li> <li>• Pas d'étincelle</li> <li>• Inversion de polarité dans le câblage du thermocouple</li> <li>• Vérifiez que l'orifice de la veilleuse soit correct (GPL vers GN ou vice versa)</li> </ul>
<b>F09</b>	<ul style="list-style-type: none"> <li>• L'appareil ne répond pas</li> <li>• Pas de commande électronique de l'appareil</li> </ul>	<ul style="list-style-type: none"> <li>• Le bouton de la flèche vers le bas n'a pas été enfoncé pendant la synchronisation.</li> <li>• Le récepteur et la télécommande ne sont pas synchronisés</li> </ul>
<b>F46</b>	<ul style="list-style-type: none"> <li>• L'appareil ne répond pas</li> <li>• Réponse intermittente</li> <li>• Pas de commande électronique de l'appareil</li> </ul>	<ul style="list-style-type: none"> <li>• Absence ou mauvaise connexion entre le récepteur et la télécommande</li> <li>• Pas de courant au niveau du récepteur</li> <li>• Faible portée de communication (adaptateur de réseau électrique défectueux, télécommande ne communiquant pas avec le récepteur)</li> </ul>

**Tableau 15-2: Appli DRU Fire – Codes de panne**

Code de panne	Symptôme	Cause possible
<b>F02</b>	<ul style="list-style-type: none"> <li>• Bip de 5 secondes du récepteur</li> <li>• L'appareil ne répond pas; pas d'allumage</li> </ul>	<ul style="list-style-type: none"> <li>• Micro-interrupteur défectueux</li> <li>• Câblage défectueux du moteur</li> <li>• Bouton de moteur plié</li> </ul>
<b>F03</b>	<ul style="list-style-type: none"> <li>• Bip de 5 secondes du récepteur</li> <li>• La procédure d'allumage est interrompue</li> <li>• L'appareil ne répond pas; pas d'allumage</li> </ul>	<ul style="list-style-type: none"> <li>• Le câblage du thermocouple est incorrect</li> <li>• Le câblage du thermocouple n'est pas connecté</li> </ul>
<b>F04</b> Panne de la séquence d'allumage, attendez 1 minute et réessayez l'allumage.	<ul style="list-style-type: none"> <li>• Pas de veilleuse dans les 30 secondes.</li> </ul> <p>Après 3 séquences d'allumage ratées, F06 affiché</p>	<ul style="list-style-type: none"> <li>• Pas d'alimentation en gaz</li> <li>• Air dans la ligne d'alimentation de la veilleuse</li> <li>• Pas d'étincelle</li> <li>• Inversion de polarité dans le câblage du thermocouple</li> <li>• Vérifiez que l'orifice de la veilleuse soit correct (GPL vers GN ou vice versa)</li> </ul>
<b>F05</b>	<ul style="list-style-type: none"> <li>• Défaut de flamme lors de l'allumage</li> <li>• Le moteur reste en position veilleuse</li> </ul>	<ul style="list-style-type: none"> <li>• Tension thermique insuffisante</li> <li>• Air dans la ligne d'alimentation de la veilleuse</li> <li>• Faible pression d'entrée</li> <li>• Thermocouple défectueux</li> </ul>
<b>F06</b>	<ul style="list-style-type: none"> <li>• 3 séquences d'allumage ratées en l'espace de 5 minutes</li> <li>• L'appareil ne répond pas; il n'y a pas de veilleuse</li> </ul>	<ul style="list-style-type: none"> <li>• Pas d'alimentation en gaz</li> <li>• Air dans la ligne d'alimentation de la veilleuse</li> <li>• Pas d'étincelle</li> <li>• Inversion de polarité dans le câblage du thermocouple</li> <li>• Vérifiez que l'orifice de la veilleuse soit correct (GPL vers GN ou vice versa)</li> </ul>
<b>F07</b> Remplacez les piles de la télécommande	<ul style="list-style-type: none"> <li>• L'icône de la pile clignote sur l'écran de la télécommande</li> </ul>	<ul style="list-style-type: none"> <li>• Faible puissance de la pile de la télécommande</li> </ul>
<b>F10</b>	<ul style="list-style-type: none"> <li>• Veilleuse allumée</li> <li>• Le brûleur principal ne s'allume pas et la veilleuse s'éteint</li> <li>• L'allumage est bloqué pendant 2 minutes</li> </ul>	<ul style="list-style-type: none"> <li>• Le 2<sup>e</sup> thermocouple n'est pas en position</li> <li>• Le câblage du 2<sup>e</sup> thermocouple est incorrect</li> <li>• Connexion(s) hors position</li> <li>• Les orifices de gaz du brûleur sont obstrués</li> <li>• Copeaux/braises placés trop près de l'allumage et/ou du 2<sup>e</sup> thermocouple</li> </ul>
<b>F12</b>	<ul style="list-style-type: none"> <li>• Le moteur passe en position veilleuse</li> </ul>	<ul style="list-style-type: none"> <li>• La température du récepteur est supérieure à 131 °F [55 °C]</li> <li>• Vérifiez le bon fonctionnement de la circulation d'air et du bouclier thermique</li> </ul>
<b>F13</b>	<ul style="list-style-type: none"> <li>• Le moteur passe en position veilleuse</li> <li>• Ventilateur au niveau 4 pendant 10 minutes (T &gt;176 °F [&gt;80 °C])</li> </ul>	<ul style="list-style-type: none"> <li>• Le récepteur est alimenté par le secteur et la température du récepteur dépasse 176 °F [80 °C]</li> <li>• Vérifiez le bon fonctionnement de la circulation d'air et du bouclier thermique</li> </ul>
<b>F14</b>	<ul style="list-style-type: none"> <li>• Bip de 5 secondes du récepteur</li> <li>• L'appareil ne répond pas; pas d'allumage</li> </ul>	<ul style="list-style-type: none"> <li>• Le logiciel du récepteur ne prend pas en charge de 2<sup>e</sup> thermocouple</li> <li>• Mauvais récepteur</li> </ul>
<b>F15</b>	<ul style="list-style-type: none"> <li>• Bip de 5 secondes du récepteur</li> <li>• L'appareil ne répond pas; pas d'allumage</li> </ul>	<ul style="list-style-type: none"> <li>• Le câblage du 2<sup>e</sup> thermocouple est incorrect ou n'est pas connecté</li> <li>• Le thermocouple est défectueux</li> </ul>
<b>F16</b> Télécommande hors de portée	<ul style="list-style-type: none"> <li>• Pas de température affichée dans l'appli</li> </ul>	<ul style="list-style-type: none"> <li>• Télécommande hors de portée pendant plus d'une heure et demie</li> <li>• Interférences radio</li> </ul>

**Tableau 15-2: Appli DRU Fire – Codes de panne**

Code de panne	Symptôme	Cause possible
<b>F17</b>	<ul style="list-style-type: none"> <li>• L'appareil ne répond pas; pas d'allumage</li> </ul>	<ul style="list-style-type: none"> <li>• La tension d'entrée est supérieure à 7,25 V</li> </ul>
<b>F19</b>	<ul style="list-style-type: none"> <li>• La veilleuse baisse lorsque le moteur ouvre le gaz principal</li> </ul>	<ul style="list-style-type: none"> <li>• Tension du thermocouple insuffisante</li> <li>• Panne du thermocouple</li> <li>• Faible pression de gaz à l'entrée</li> <li>• Thermocouple incorrect, flamme piégée</li> <li>• Veilleuse faible</li> <li>• Accumulation de carbone sur le thermocouple</li> <li>• Résistance du circuit thermocourant trop élevée</li> </ul>
<b>F21</b>	<ul style="list-style-type: none"> <li>• La veilleuse baisse lorsque le moteur ouvre le gaz principal</li> </ul>	<ul style="list-style-type: none"> <li>• Tirage trop élevé</li> <li>• Température de jonction froide trop élevée</li> <li>• Chute de l'unité magnétique</li> </ul>
<b>F27</b>	<ul style="list-style-type: none"> <li>• Passe en position de veilleuse</li> </ul>	<ul style="list-style-type: none"> <li>• Pas de communication de la télécommande avec le récepteur pendant plus de 3 heures</li> </ul>
<b>F28</b> Veilleuse à la demande	<ul style="list-style-type: none"> <li>• La veilleuse s'éteint après un temps prédéfini</li> </ul>	<ul style="list-style-type: none"> <li>• La veilleuse s'éteint après l'absence de mouvement du moteur pendant un temps prédéterminé</li> </ul>
<b>F31</b>	<ul style="list-style-type: none"> <li>• L'appareil ne répond pas</li> <li>• Pas de contrôle électronique du feu</li> </ul>	<ul style="list-style-type: none"> <li>• Panne du récepteur ou du module Wi-Fi</li> </ul>
<b>F41</b> Vérifiez le Wi-Fi	<ul style="list-style-type: none"> <li>• Le feu ne réagit pas</li> <li>• Pas de contrôle électronique du feu</li> </ul>	<ul style="list-style-type: none"> <li>• Pas de connexion Wi-Fi au module Wi-Fi, au routeur et/ou à l'appareil intelligent</li> <li>• Le Wi-Fi de l'appareil intelligent est désactivé</li> </ul>
<b>F42</b> Vérifiez le Wi-Fi	<ul style="list-style-type: none"> <li>• L'appareil ne répond pas</li> <li>• Pas de contrôle électronique du feu</li> </ul>	<ul style="list-style-type: none"> <li>• Le routeur n'est pas alimenté</li> <li>• Pas de connexion Wi-Fi au routeur et/ou à l'appareil intelligent</li> <li>• L'appareil intelligent ne fait pas partie du bon réseau domestique</li> </ul>
<b>F43</b> Pas de récepteur connecté	<ul style="list-style-type: none"> <li>• L'appareil ne répond pas</li> <li>• Pas de contrôle électronique du feu</li> </ul>	<ul style="list-style-type: none"> <li>• Pas de communication entre le récepteur et le module Wi-Fi</li> <li>• Câble de connexion entre le récepteur et le module Wi-Fi défectueux</li> </ul>
<b>F44</b>	<ul style="list-style-type: none"> <li>• Pas de température affichée dans l'appli</li> <li>• S. O. (sans objet) affiché dans l'appli</li> </ul>	<ul style="list-style-type: none"> <li>• Télécommande hors de portée</li> <li>• Faible puissance de la pile de la télécommande</li> </ul>
<b>F48</b> Vérifiez le réseau électrique	<ul style="list-style-type: none"> <li>• L'appareil ne répond pas</li> <li>• Pas de contrôle électronique du feu</li> </ul>	<ul style="list-style-type: none"> <li>• Faible alimentation du module Wi-Fi (U et &lt;4,8 VCC)</li> </ul>









# Prestige 51

## Manuel de l'utilisateur

958.022.00



## Manuel de l'utilisateur





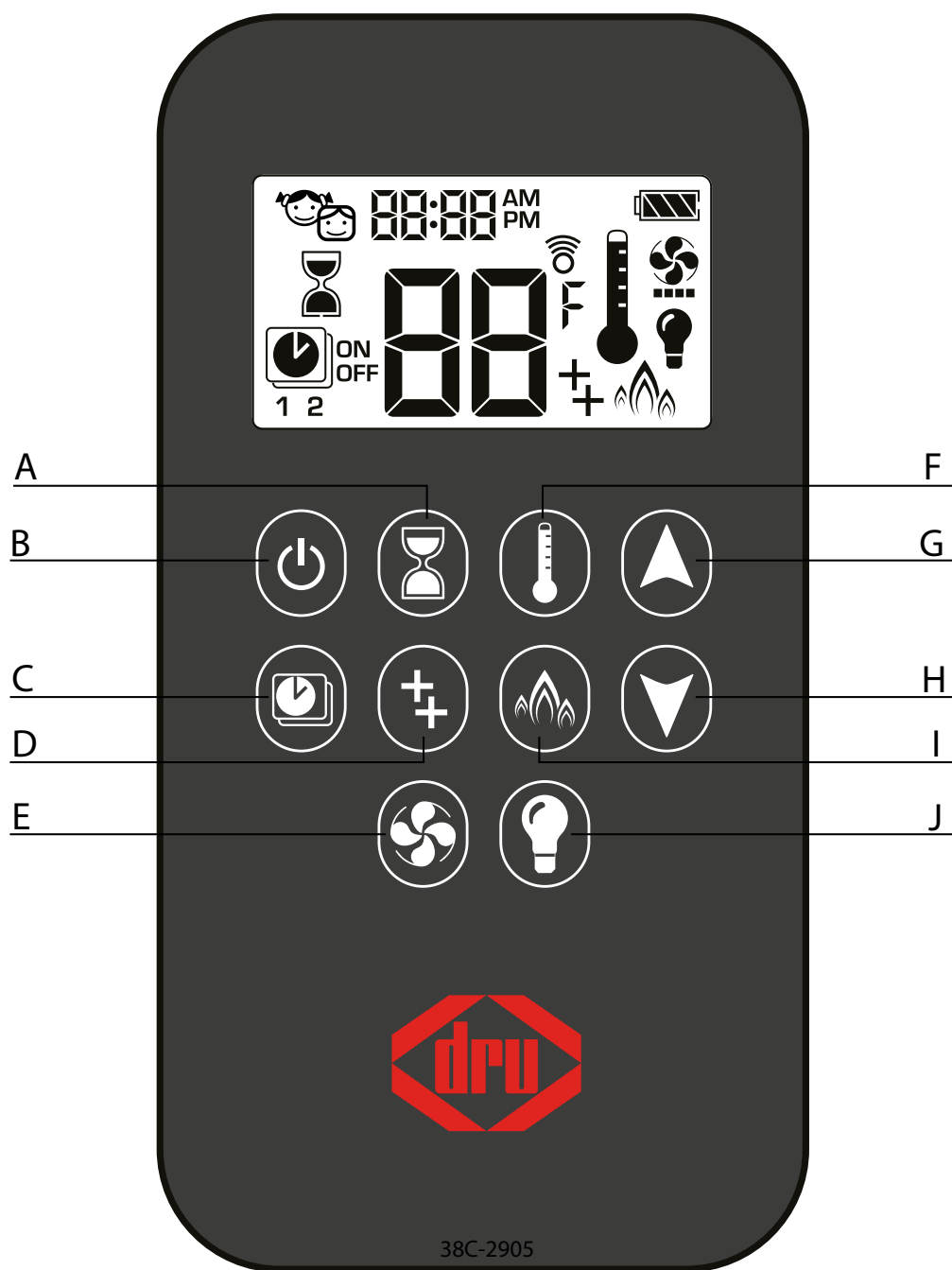

















<b>1. Sécurité</b>	74
<b>2. Consignes générales de sécurité</b>	76
2.1 Distance frontale par rapport aux matériaux inflammables	76
2.2 Mise en service de l'appareil	77
2.3 Premier chauffage	77
2.4 Décoloration des murs et des plafonds	77
<b>3. Fonctionnement de l'appareil</b>	78
3.1 Appli Drufire	78
3.2 Domotique	78
3.3 Mise en place/remplacement des piles 	78
3.4 Jumelage de la télécommande	80
<b>4. Télécommande</b>	81
4.1 Allumage  + 	81
4.2 Éteindre l'appareil 	81
4.3 Mode Veille (veilleuse)	82
4.4 Réglage de la hauteur de la flamme	82
4.5 Feu faible et feu fort réglé	82
4.6 Activation/désactivation du second brûleur	83
4.7 Mode Thermostatique 	83
4.8 Mode Programme 	84
4.8.1 Activer/désactiver le mode Programme	84
4.8.2 Configuration du mode Programme	84
4.9 Eco Wave 	87
4.10 Eco Glow 	87
4.11 Affichage de la température en degrés Celsius ou Fahrenheit	88
4.12 Réglage de l'heure	88
4.13 Compte à rebours	89
4.14 Verrouillage enfant	89
4.15 Version du logiciel	90
4.16 Numéro de la télécommande	90
4.17 Allumage à un bouton et à deux boutons avec la télécommande	90
<b>5. Panne</b>	91
5.1 Code de panne F	91
5.2 Réinitialisation de la télécommande et de l'appareil	92
<b>6. Entretien</b>	93
6.1 Nettoyage de la ou des vitres	93
6.1.1 Système de porte à ouverture facile	93
<b>7. Environnement</b>	93
7.1 Général	93
7.2 Appareil	93
<b>8. Garantie</b>	93





- |          |   |                  |          |   |                     |
|----------|---|------------------|----------|---|---------------------|
| <b>A</b> | - | Compte à rebours | <b>F</b> | - | Mode Thermostatique |
| <b>B</b> | - | Allumer/éteindre | <b>G</b> | - | Haut                |
| <b>C</b> | - | Mode Programme   | <b>H</b> | - | Bas                 |
| <b>D</b> | - | Second brûleur   | <b>I</b> | - | Eco Wave            |
| <b>E</b> | - | Pas de fonction  | <b>J</b> | - | Eco Glow            |



Bouton	Affichage	Description
	OFF	Éteindre l'appareil > <a href="#">Page 83, Section 4.2</a>
		Allumer l'appareil > <a href="#">Page 73, Section</a>
		Second brûleur activé/désactivé > <a href="#">Page 85, Section 4.6</a>
		Mode Thermostatique > <a href="#">Page 85, Section 4.7</a>
		Mode Programme > <a href="#">Page 89, Section 4.9</a>
		Eco Wave > <a href="#">Page 89, Section 4.9</a>
		Compte à rebours > <a href="#">Page 91, Section 4.13</a>
		Affichage de la température > <a href="#">Page 90, Section 4.11</a>
		Réglage de l'heure > <a href="#">Page 90, Section 4.12</a>
		Verrouillage enfant > <a href="#">Page 91, Section 4.14</a>
		Eco Glow > <a href="#">Page 89, Section 4.10</a>
		Pas de fonction
		Indicateur de niveau de pile > <a href="#">Page 80, Section 3.3</a>
	COM	Jumelage de la télécommande > <a href="#">Page 82, Section 3.4</a>
	APP	Appli Drufire > <a href="#">Page 73, Section</a>
	H I - LO	Feu haut ou feu bas > <a href="#">Page 84, Section 4.5</a>

## 1. Sécurité

Un appareil DRU doit être installé conformément aux instructions figurant dans ce document. Lisez attentivement toutes les consignes et les avertissements avant d'entamer la procédure d'installation. Il est de la seule responsabilité de l'installateur de s'assurer que ce foyer soit installé conformément aux instructions et à tous les codes applicables. Consultez votre inspecteur local pour déterminer la nécessité d'un permis ou d'une licence avant de commencer l'installation.



### AVERTISSEMENT

#### Précautions et consignes de sécurité

Lisez attentivement et complètement ces instructions avant d'utiliser l'appareil. Le non-respect des instructions pourrait provoquer un incendie ou une explosion, entraînant des dommages matériels, des blessures ou des pertes humaines. L'entretien et l'installation doivent être effectués par un technicien d'entretien qualifié.

#### Risque d'électrocution

- Cette commande doit être câblée électriquement et utilisée conformément à tous les codes et prescriptions locales.
- **NE PAS UTILISER** la commande si vous pensez qu'elle est endommagée.

#### Sécurité de l'installation

- L'appareil est alimenté par 110 VCA 60 Hz.
- N'apportez aucune modification à l'appareil.
- Si l'appareil s'allume avec un bruit sec (pop), fermez la valve d'arrêt du gaz et contactez votre revendeur.
- En cas de panne et/ou d'un mauvais fonctionnement, fermez la valve d'arrêt du gaz et communiquez avec votre revendeur.
- N'utilisez jamais l'appareil si la vitre est cassée ou fissurée. Fermez la valve d'arrêt du gaz et faites remplacer la vitre.
- Veillez à ce que les objets et/ou matériaux inflammables, tels que les rideaux, soient éloignés de l'appareil et/ou des conduits de fumée d'au moins 31,5 po [80 cm], sauf indication contraire dans le manuel d'installation.
- Les vêtements ou autres matériaux inflammables ne doivent pas être placés sur l'appareil ou en sa proximité. Évitez tout contact avec les parties chaudes de l'appareil pour éviter les brûlures.
- N'utilisez pas cet appareil si l'une de ses parties a été immergée dans l'eau. Appelez immédiatement un technicien qualifié pour inspecter l'appareil et remplacer toute partie du système de commande et tout bloc de réglage du gaz qui a été immergé.
- Les enfants et les adultes doivent être avertis des risques liés à la température élevée de la surface et doivent rester à l'écart pour éviter les brûlures ou l'inflammation des vêtements.
- En raison des températures élevées, l'appareil doit être placé à l'écart des endroits passants, des meubles et des rideaux.

#### Que faire si vous sentez une odeur de gaz?

- **NE PAS UTILISER** d'appareil.
- **NE PAS TOUCHER** d'interrupteur électrique; **NE PAS UTILISER** de téléphone dans votre bâtiment.
- Évacuez immédiatement la zone et contactez la société de distribution de gaz qui vous fournit. Suivez les instructions de la société de distribution de gaz.
- Si vous ne parvenez pas à joindre la société de distribution de gaz, appelez les pompiers.
- L'installation et l'entretien doivent être effectués par un installateur de gaz agréé, une agence d'entretien ou la société de distribution de gaz. L'installation doit être conforme aux codes locaux ou, en l'absence de codes locaux, au National Fuel Gas Code ANSI Z223.1/NFPA 54, à l'IFGC ou au Code d'installation du gaz naturel et du propane CSA B149.1. Tous les tuyaux et tubes doivent être conformes aux codes et ordonnances locaux.
- Utilisez uniquement votre main pour enfoncer ou tourner les boutons du bloc de réglage du gaz. N'utilisez jamais d'outils. Si un bouton ne s'enfonce pas ou ne tourne pas à la main, n'essayez pas de le réparer. Appelez un technicien d'entretien qualifié. Tout forçage ou tentative de réparation peut entraîner un incendie ou une explosion.
- **NE PAS UTILISER** un produit si vous pensez qu'il a été soumis à des températures élevées, endommagé, manipulé ou démonté.
- **NE PAS UTILISER** un produit si vous pensez qu'il a été immergé ou qu'un liquide s'y est infiltré. Chacun de ces incidents peut provoquer des fuites ou d'autres dommages susceptibles d'affecter le bon fonctionnement de l'appareil et d'entraîner des problèmes de combustion potentiellement dangereux.
- La position du limiteur de tirage doit être conforme aux instructions d'installation du fabricant et à toutes les normes applicables. Le non-respect des instructions pourrait provoquer un incendie ou une explosion, entraînant des dommages matériels, des blessures ou des pertes humaines.
- **NE PAS STOCKER OU UTILISER** de l'essence ou d'autres gaz et liquides inflammables à proximité de cette commande ou d'autres appareils.

### Sécurité des personnes et des animaux

- Ne laissez pas les enfants et les personnes incapables de juger des conséquences de leurs actes seuls avec un appareil allumé.
  - Placez la télécommande hors de portée des enfants et des personnes qui ne sont pas en mesure d'évaluer correctement les conséquences de leurs actions.
  - Les animaux domestiques et les oiseaux en particulier peuvent être sensibles aux émanations qui se dégagent lors du premier chauffage. **Garder la pièce bien ventilée.**
  - Les enfants de moins de 8 ans, les personnes dont les capacités physiques, sensorielles ou mentales sont réduites et les personnes souffrant d'un manque d'expérience et de connaissances ne peuvent utiliser l'appareil que sous la surveillance d'une personne expérimentée ou s'ils ont reçu des instructions sur le fonctionnement de l'appareil et ont compris les risques inhérents pour la sécurité
  - Les enfants ne doivent pas jouer avec l'appareil ou à proximité.
  - L'appareil ne peut être utilisé qu'au moyen de la télécommande et/ou de l'appli DRU Fire, à condition que l'appareil soit surveillé.
  - En cas de fonctionnement au moyen de la fonction thermostat, l'appli DRU Fire ou un système domotique, l'appareil peut s'allumer sans commande d'allumage directe. Prenez des mesures pour éviter les dommages et les situations dangereuses dans de tels cas.
  - Si l'appli DruFire est utilisée, des mesures doivent être prises pour empêcher le piratage et donc l'allumage involontaire de l'appareil.
  - L'appareil a été conçu à des fins d'ambiance et de chauffage. Cela signifie que toutes les surfaces visibles, y compris la vitre, peuvent atteindre une température supérieure à 100 °C.
  - Il est recommandé de toujours placer une barrière physique appropriée devant l'appareil lorsque des enfants, des personnes âgées ou des personnes aux capacités physiques, sensorielles ou mentales réduites se trouvent dans la même pièce que l'appareil. Si ces personnes vulnérables sont régulièrement présentes dans la pièce sans surveillance, une protection fixe doit être mise en place autour de l'appareil.
- L'installation et la réparation doivent être effectuées par un technicien qualifié. L'appareil doit être inspecté avant l'utilisation et au moins une fois par an par un personnel d'entretien professionnel. Des nettoyages plus fréquents peuvent être nécessaires en cas de peluches excessives provenant de la moquette, de la literie, etc. Il est impératif que les compartiments de commande, les brûleurs et les passages d'air de circulation de l'appareil soient maintenus propres.
  - L'écran en micromaille conçu pour réduire le risque de brûlure par la vitre chaude est fourni avec cet appareil et doit être installé. L'appareil NE DOIT PAS être utilisé sans l'écran en micromaille en place. Si la barrière est endommagée, elle doit être remplacée par la barrière du fabricant pour cet appareil.



### MISE EN GARDE

- Les jeunes enfants doivent être surveillés de près lorsqu'ils se trouvent dans la même pièce que l'appareil. Les tout-petits, les jeunes enfants et d'autres personnes peuvent être exposés à des brûlures accidentelles par contact. Une barrière physique est recommandée s'il y a des personnes à risque dans la maison. Pour restreindre l'accès à un appareil ou à une cuisinière, installez une barrière de sécurité réglable afin d'empêcher les tout-petits, les jeunes enfants et les autres personnes à risque d'entrer dans la pièce et de s'approcher des surfaces chaudes.



### NOTE

- Si l'appareil n'est pas utilisé pendant une période prolongée, il est recommandé de retirer les piles de la télécommande afin d'éviter tout dommage dû à une fuite.
- Cet équipement a été testé et déclaré conforme aux limites d'un appareil numérique de classe B, conformément à la partie 15 des règles de la FCC. Ces limites sont conçues pour fournir une protection raisonnable contre les interférences nuisibles dans une installation résidentielle. Cet équipement génère, utilise et peut émettre des fréquences radio et, s'il n'est pas installé et utilisé conformément aux instructions, peut causer des interférences nuisibles aux communications radio. Cependant, il n'y a aucune garantie que des interférences ne se produiront pas dans une installation particulière. Si cet équipement provoque des interférences nuisibles à la réception de la radio ou de la télévision, ce qui peut être déterminé en allumant et en éteignant l'équipement, l'utilisateur est encouragé à essayer de corriger les interférences en prenant une ou plusieurs des mesures suivantes :
  - Réorientez ou déplacez l'antenne de réception.
  - Augmentez la distance entre l'équipement et le récepteur.
  - Branchez l'appareil sur une prise électrique connectée à un circuit différent de celui sur lequel le récepteur est branché.
  - Consultez le revendeur ou un technicien radio/TV expérimenté pour obtenir de l'aide.

**Amendement**

Cet appareil est conforme à la partie 15 des règles de la FCC et à la (aux) norme(s) RSS exempte(s) de licence d'Industrie Canada. Le fonctionnement est soumis aux deux conditions suivantes : (1) Cet appareil ne doit pas causer d'interférences nuisibles, et (2) cet appareil doit accepter toute interférence reçue, y compris les interférences susceptibles de provoquer un fonctionnement indésirable. Les changements ou modifications non expressément approuvés par la partie responsable de la conformité peuvent annuler l'autorité de l'utilisateur à faire fonctionner l'équipement.

**2. Consignes générales de sécurité**

**2.1 Distance frontale par rapport aux matériaux inflammables**

La zone située devant l'appareil doit respecter une distance minimale par rapport aux matériaux inflammables (voir la figure 2-1). Cette surface est mesurée à partir de la face de l'écran en micromaille jusqu'à l'espace situé devant l'appareil. À l'intérieur de la zone en rouge, aucun matériau n'est autorisé, quelque soit sa nature sauf indication contraire. Des matériaux non combustibles peuvent être placés à l'intérieur de la zone affichée en bleu.



**AVERTISSEMENT**

Aucun matériau ou objet n'est autorisé à l'intérieur de la zone en rouge, quelque soit leur nature. Des matériaux non combustibles peuvent être placés à l'intérieur de la zone bleue (voir la figure 2-1)

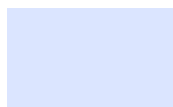
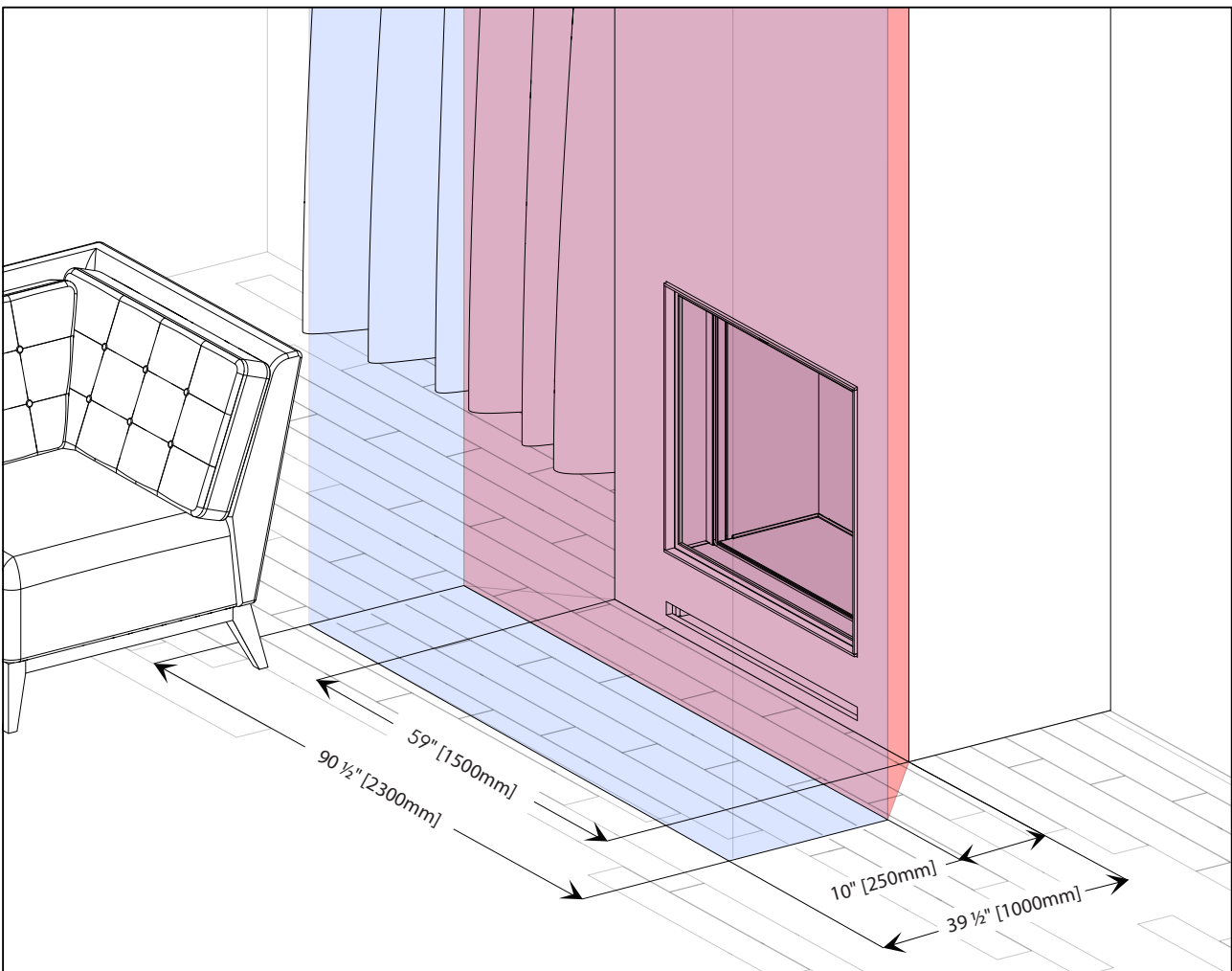

Tenir à l'écart des matériaux combustibles!



Doit être dégagé en permanence!

## 2.2 Mise en service de l'appareil

Les bruits d'expansion et de contraction du métal lors du chauffage ou du refroidissement sont normaux. Lors de la mise en marche de l'appareil, il n'est pas rare que de la condensation se forme à l'intérieur de la vitre. Au fur et à mesure que l'appareil chauffe, la condensation disparaît.

- 💡 Lors de la mise en marche de l'appareil, il est possible que de la condensation se forme à l'intérieur de la ou (des) vitre(s). Une fois que l'appareil a atteint la température requise, la condensation disparaît automatiquement.

## 2.3 Premier chauffage

### ⚠ MISE EN GARDE

- Lorsque l'appareil est chauffé pour la première fois, l'aspect des flammes peut être différent et une odeur désagréable peut se dégager lorsque les peintures et les solvants durcissent. Ce processus peut prendre plusieurs heures.
  - Veillez à ce que la pièce soit bien ventilée.
  - Assurez-vous qu'il n'y ait pas d'animaux domestiques dans la pièce.

### 💡 NOTE

- Si des pierres artificielles ou du stuc ont été utilisés pour la finition du conduit, il faut les laisser sécher complètement pendant au moins 6 semaines avant de mettre l'appareil en service.
- Avant de chauffer pour la première fois, nettoyez la (les) vitre(s) (voir section 6.1).
- Avant la mise en service, la télécommande doit être appairée à l'appareil (voir section 3.4).
- Réglez l'appareil sur la position la plus haute afin d'accélérer le processus d'évaporation.
- Avant et après le premier chauffage, nettoyez les vitres conformément aux instructions afin d'éviter que la contamination ne s'incruste en brûlant dans le verre de manière permanente (voir section 6.1).

## 2.4 Décoloration des murs et des plafonds

La décoloration des murs et des plafonds peut être due, par exemple, à la convection de la poussière en raison d'une ventilation insuffisante, aux substances goudroneuses de la fumée de tabac et à la formation de suie en raison de la combustion de bougies d'ambiance. Les problèmes peuvent être (en partie) évités en ventilant correctement la pièce dans laquelle se trouve l'appareil.

### 3. Fonctionnement de l'appareil

Plusieurs méthodes peuvent être utilisées pour faire fonctionner l'appareil. Elles sont décrites dans les sections ci-dessous.

#### 3.1 Appli Drufire

L'appli gratuite Drufire vous permet de faire fonctionner l'appareil à l'aide d'un appareil iOS ou Android.

L'appli est offerte sur l'App Store et le Google Play Store.



Avant de pouvoir utiliser l'appli, le module Wi-Fi doit être câblé et branché sur le réseau électrique et la configuration de l'appli doit être terminée. Le module Wi-Fi peut être commandé séparément auprès de DRU.



#### 3.2 Domotique

Il est possible de contrôler l'appareil au moyen d'un système domotique. Consultez votre revendeur pour connaître les possibilités.

#### 3.3 Mise en place/remplacement des piles

La télécommande fonctionne avec deux piles alcalines AAA. Lorsque le symbole  s'allume sur l'écran, les piles doivent être remplacées. (voir la figure 3-1)

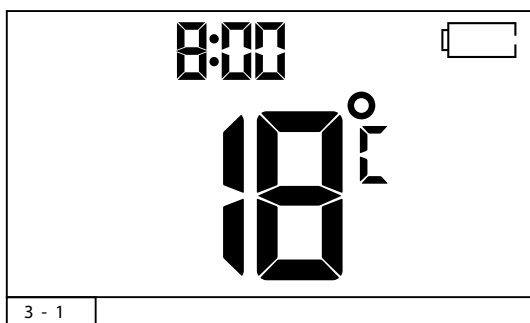

3 - 1

Placez et remplacez les piles comme suit :

- Retirez le couvercle du compartiment à piles en le poussant légèrement vers le bas et en le faisant glisser hors de la télécommande (voir la figure 3-2).
- Retirez les piles usagées de leur support (voir la figure 3-2).
- Placez les nouvelles piles dans le support (voir la figure 3-2).
- ⚠ L'orientation correcte des piles à placer est indiquée à l'intérieur du compartiment des piles.
- Placez le couvercle, faites-le glisser vers le haut et laissez-le s'enclencher pour le verrouiller (voir la figure 3-2).



#### AVERTISSEMENT

- Les piles anciennes ou déchargées doivent être retirées immédiatement. Si elles sont laissées dans l'appareil, les piles peuvent surchauffer, couler et/ou exploser.
- N'EXPOSEZ PAS les piles (y compris pendant le stockage) à la lumière directe du soleil, à une chaleur excessive, au feu, à l'humidité ou à des chocs violents. Chacune de ces conditions peut entraîner une surchauffe, une fuite et/ou une explosion des piles.
- Les piles doivent être conservées dans les limites de température recommandées. (Plage de température ambiante de la pile : 32 °F à 131 °F [0 °C à 55 °C]).
- Les piles neuves et anciennes ainsi que les piles de marques différentes ne doivent pas être utilisées ensemble. Le mélange de différentes piles peut entraîner une surchauffe, une fuite et/ou une explosion des piles
- Remplacez les piles tous les 2 ans ou lorsque l'indicateur de piles faibles apparaît sur l'écran de la télécommande.
- Retirez les piles au point de collecte prévu à cet effet

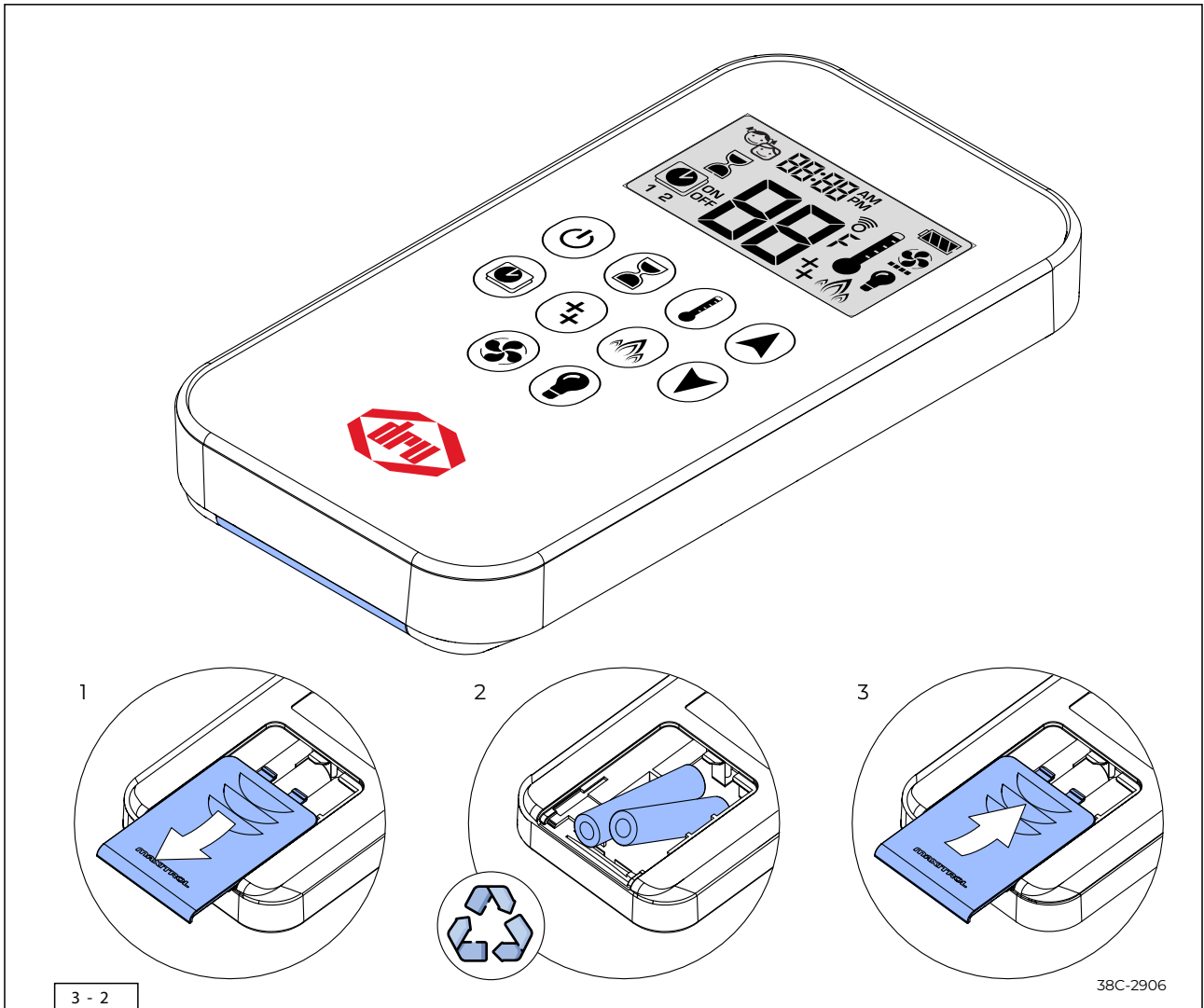

### 3.4 Jumelage de la télécommande

Il s'agit d'un réglage unique qui n'est pas nécessaire après le remplacement des piles de la télécommande. Procédez comme indiqué ci-dessous.



#### DANGER

N'allumez pas l'appareil tant qu'il n'est pas entièrement installé en ce qui concerne les raccords de gaz, le système d'évacuation et les composants électriques.



#### MISE EN GARDE

L'installation et l'entretien doivent être effectués par un technicien du gaz qualifié. Consultez les codes locaux et prenez connaissance de toutes les instructions avant l'installation.



Raccordez le réseau électrique à l'unité de commande de l'appareil comme décrit dans la section 8.3 du manuel d'installation.



Appuyez sur le bouton de réinitialisation du récepteur et maintenez-le enfoncé (voir la figure 3-4) jusqu'à ce que vous entendiez deux (2) bip. Relâchez le bouton de réinitialisation après le deuxième bip plus long. Dans les 20 secondes qui suivent, appuyez sur le bouton  de la télécommande. Deux (2) bip courts confirment le réglage du code. La lettre o s'affiche sur la télécommande pour confirmer que la synchronisation est en cours (voir la figure 3-3). Une fois la synchronisation réussie, l'état actuel du feu est affiché sur la télécommande.



- Il s'agit d'un réglage unique qui n'est plus nécessaire après le remplacement des piles de la télécommande ou du récepteur.
- Le récepteur et la télécommande émettent et reçoivent tous les deux des signaux. La télécommande et le récepteur synchronisent les informations d'état toutes les 10 secondes pendant 2 minutes après l'allumage. Après 2 minutes, cela passe à une fréquence allant de 4 à 6 minutes jusqu'à 1 heure. Une pression sur n'importe quelle touche de la télécommande entraîne une synchronisation immédiate.
- La télécommande doit être située à moins de 26 pieds [8 mètres] du récepteur.

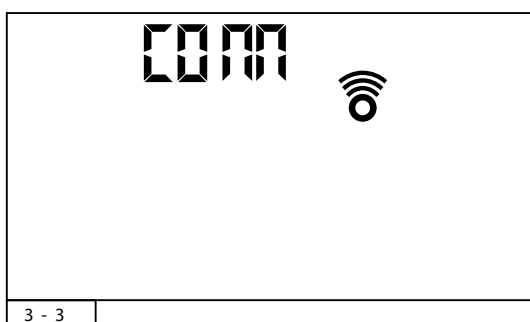

3 - 3

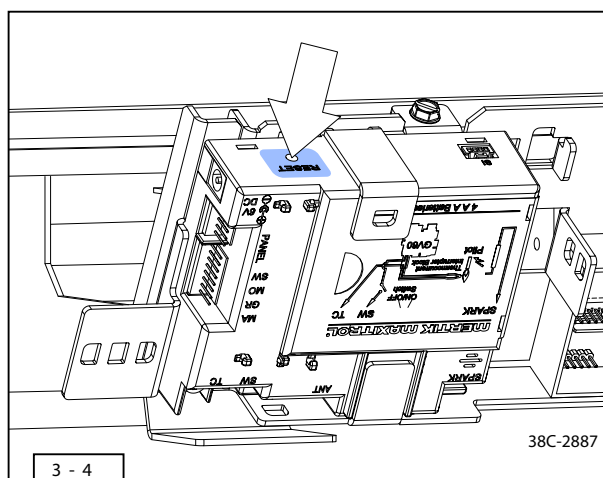

3 - 4

38C-2887



## 4. Télécommande

L'appareil est fourni avec une télécommande. Ses fonctions et ses possibilités sont décrites dans les sections suivantes.

- Appuyez sur le bouton ▲ ou ▼ pour entrer dans le mode Manuel.
- Appuyez sur le bouton Ⓞ pour entrer dans le mode Programme.
- Appuyez sur le bouton 🔥 pour entrer dans le mode Eco.

### 4.1 Allumage 🔌 + ▲

Suivez les étapes ci-dessous pour allumer l'appareil.

#### AVERTISSEMENT - POUR VOTRE SÉCURITÉ, LISEZ AVANT D'ALLUMER

- Si vous ne suivez pas ces instructions à la lettre, un feu ou une explosion peut se produire et entraîner des dommages matériels, des blessures ou des pertes de vie.
- Cet appareil est équipé d'un dispositif d'allumage qui allume automatiquement la veilleuse. N'ESSAYEZ PAS d'allumer la veilleuse à la main.
- **AVANT DE METTRE L'APPAREIL EN MARCHÉ**, vérifiez qu'il n'y a pas d'odeur de gaz autour de l'appareil. Veillez à vérifier les odeurs près du plancher, car certains gaz sont plus lourds que l'air et se déposent sur le plancher.
- Lorsque l'allumage de la veilleuse est confirmé, le moteur passe automatiquement à la hauteur maximale de la flamme.

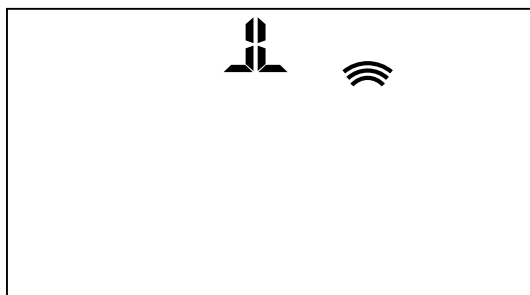

4 - 1

- Appuyez et maintenez le bouton a ou les boutons a et g simultanément jusqu'à ce que deux bip courts et une série de lignes clignotantes confirment que la séquence de démarrage a commencé; relâchez le(s) bouton(s). (voir la figure 4-1).
- Le gaz commence à circuler une fois que l'allumage de la veilleuse est confirmé.
- La télécommande passe automatiquement en mode Manuel après l'allumage du brûleur principal.

#### ⚠ AVERTISSEMENT

- Si vous ne suivez pas ces instructions à la lettre, un incendie ou une explosion peut se produire, entraînant des dommages matériels, des blessures ou la mort.
- Si la veilleuse ne reste pas allumée après plusieurs tentatives, tournez le bouton de la valve principale en position OFF et contactez un technicien d'entretien. Ne pas utiliser!

### 4.2 Éteindre l'appareil 🔌

Suivez les étapes ci-dessous pour éteindre l'appareil.

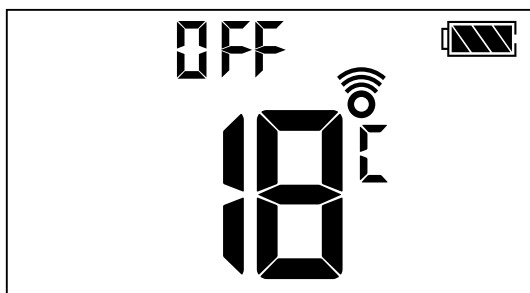

4 - 2

- L'appareil peut être éteint en appuyant sur le bouton Ⓞ jusqu'à ce qu'il émette un bip. L'appareil s'éteint immédiatement.
- 💡 Il y a un délai, mais l'allumage suivant est possible une fois que le symbole M cesse de clignoter. (voir la figure 4-2). Ce délai peut aller jusqu'à 30 secondes.

### 4.3 Mode Veille (veilleuse)



Suivez les étapes ci-dessous pour mettre l'appareil en mode Veille de manière à ce que seule la veilleuse soit allumée.

- Appuyez et maintenez le bouton  pour mettre le feu en mode Veille.
- 💡 Grâce à la chaleur de la veilleuse, le verre reste propre plus longtemps.

### 4.4 Réglage de la hauteur de la flamme

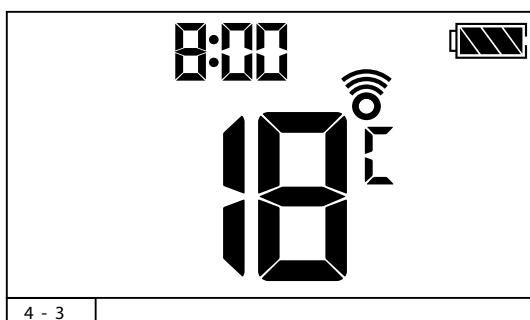
Pour régler la hauteur de la flamme, procédez comme suit.





- Pour augmenter la hauteur de la flamme, appuyez et maintenez enfoncé le bouton .
- Pour réduire la hauteur de la flamme ou mettre le feu en mode Veille, appuyez et maintenez enfoncé le bouton .

### 4.5 Feu faible et feu fort réglé

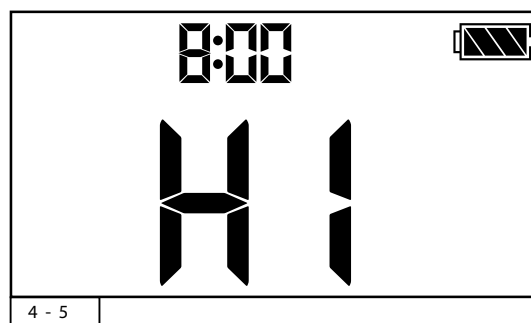
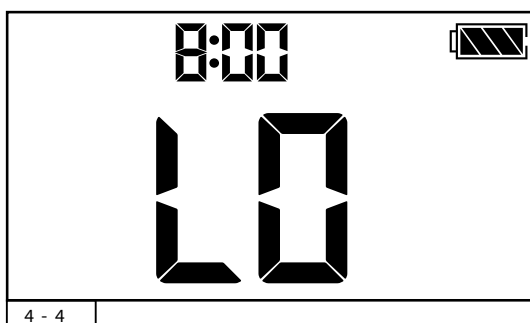
L'appareil est équipé d'une flamme basse et d'une flamme haute réglées au préalable. Suivez les étapes suivantes pour revenir au réglage précédent de la hauteur de la flamme.



- 💡 Le rétroéclairage de l'écran de la télécommande doit être allumé pour les opérations de double clic de feux fort et de feu faible.
- 💡 La flamme passe d'abord au feu fort avant de passer au feu faible.
- Pour passer au feu faible, double-cliquez sur le bouton . La lettre L H s'affiche. (voir la figure 4-4). Un signal sonore est émis pour confirmer que le feu faible est maintenant activé.
- Pour passer au feu fort, double-cliquez sur le bouton . H L s'affiche. (voir la figure 4-5). Un signal sonore est émis pour confirmer que le feu faible est maintenant activé.

### AVERTISSEMENT

Si l'appareil ne fonctionne pas, suivez les instructions. COUPER LE GAZ VERS L'APPAREIL! Ne pas utiliser l'appareil et appeler un technicien d'entretien.

#### 4.6 Activation/désactivation du second brûleur

L'appareil est équipé de deux brûleurs. Dès l'allumage, le brûleur principal est allumé et le second brûleur est réglé sur la dernière position utilisée.

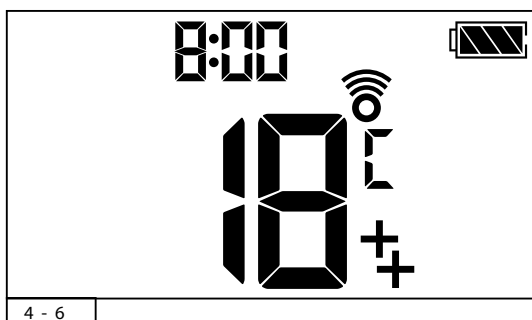

- Pour allumer le deuxième brûleur, appuyez sur le bouton . s'affiche (voir la figure 4-6). Un signal sonore est émis pour confirmer que le second brûleur est maintenant activé.
- Pour éteindre le second brûleur, appuyez sur le bouton . disparaît. Un signal sonore est émis pour confirmer que le second brûleur est maintenant désactivé.

#### 4.7 Mode Thermostatique

La température ambiante est mesurée et comparée à la température de consigne. La hauteur de la flamme est alors automatiquement réglée pour atteindre la température réglée.

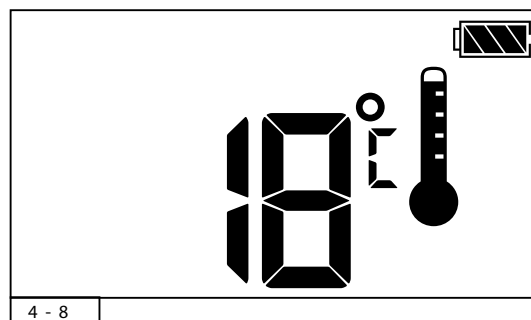
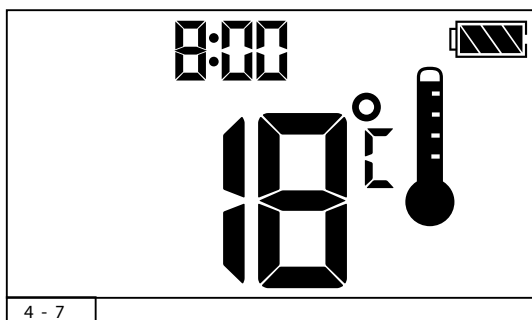

- Pour activer le mode Thermostatique, appuyez sur le bouton . la lettre s'affiche, la température pré-réglée s'affiche brièvement, puis la température ambiante s'affiche (voir la figure 4-7).
- Assurez-vous que la télécommande se trouve dans la même pièce que l'appareil.
  - La télécommande est équipée d'un capteur de température qui mesure la température ambiante. L'appli Drufire utilise également ce capteur. C'est pourquoi la télécommande doit toujours être placée dans un endroit fixe, à l'abri des courants d'air et de la lumière directe du soleil.
  - Lorsque le second brûleur (le cas échéant) est éteint, seul le brûleur principal est réglé.
  - Lorsque la température réglée est atteinte, l'appareil s'éteint.
- Pour régler la température, appuyez sur le bouton et maintenez-le enfoncé jusqu'à ce que soit affiché; la température clignote (voir la figure 4-8).
- Pour régler la température de consigne, appuyez sur le bouton ou .
- Pour confirmer, appuyez sur le bouton ou attendez.
- Pour désactiver le mode Thermostatique, appuyez sur le bouton .

## 4.8 Mode Programme

Les programmes 1 et 2 peuvent tous deux être programmés pour allumer et éteindre l'appareil à des heures et à des jours spécifiques, et à une température donnée. Les 4 étapes décrites dans cette section expliquent comment définir un programme du début à la fin.





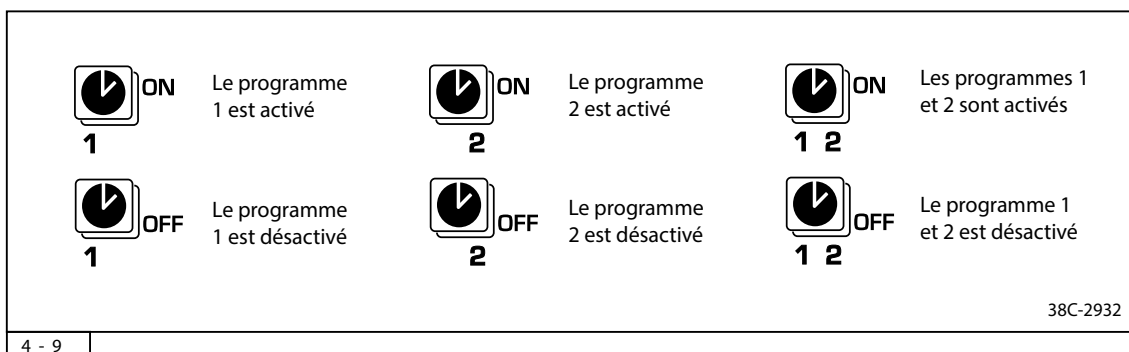

### 4.8.1 Activer/désactiver le mode Programme

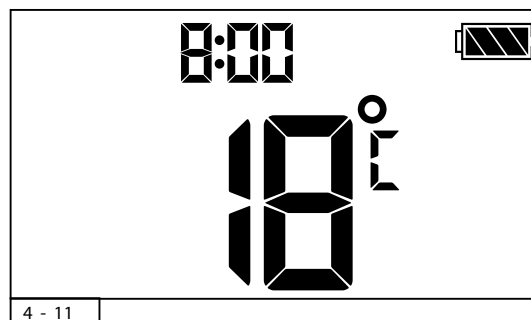
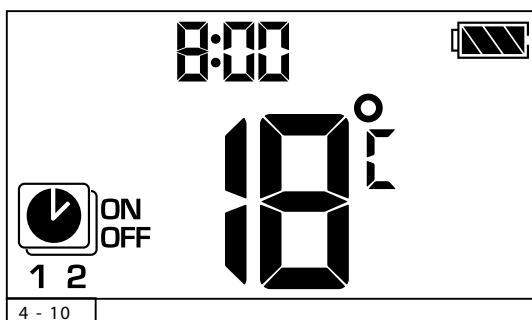
Suivez les étapes ci-dessous pour activer et désactiver le mode Programme à l'aide de la télécommande. Les symboles sur l'écran peuvent varier en fonction du nombre de programmes réglés. (voir la figure 4-9)



4 - 9



-  Pendant la (dés)activation du ou des programmes, le symbole s'affiche brièvement sur l'écran de la télécommande.
-  Pour activer le mode Programme, appuyez sur le bouton  jusqu'à ce que , 1 ou 2, ON s'affiche (voir les figures 4-9 et 4-10).
-  Pour désactiver le mode Programme, appuyez sur le bouton  jusqu'à ce que la lettre , 1 ou 2, OFF s'affiche (voir les figures 4-9 et 4-11).

### 4.8.2 Configuration du mode Programme

En raison de la présence d'une minuterie dans la télécommande, il peut être utile de déterminer à l'avance à quoi doit ressembler le programme. Préparez-vous à effectuer les réglages suivants :

- Température d'activation et de désactivation de ce programme
- Les jours de la semaine où ce programme doit être actif
- L'heure de démarrage et d'arrêt de ce programme

-  - Les PROGRAMMES 1 et 2 utilisent les mêmes températures d'activation et de désactivation pour tous les réglages journaliers. Une fois qu'une nouvelle température d'activation et/ou de désactivation a été réglée, cette température devient le nouveau réglage par défaut.
- Si tous les réglages journaliers sont programmés pour les PROGRAMMES 1 et 2, les heures de démarrage et d'arrêt deviennent les nouvelles heures par défaut.
- Les piles doivent être retirées pour effacer les réglages du PROGRAMME 1 et du PROGRAMME 2.

#### Mode Programme étape 1 : Réglage de la température

Le réglage de la température est la première chose à faire lors de la mise en place d'un programme. Suivez les étapes ci-dessous pour régler la température.

- Les températures d'activation et de désactivation sont les mêmes pour chaque jour.
- Paramètres par défaut :
  - Température d'activation : 70 °F [21 °C]
  - Température de désactivation : « -- » (veilleuse uniquement)

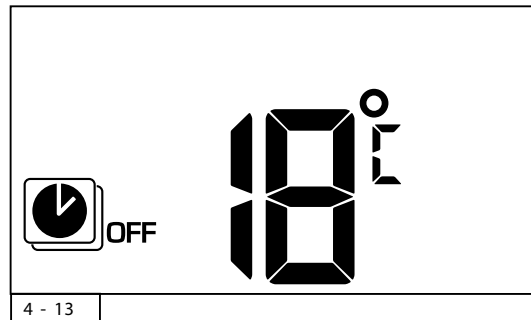
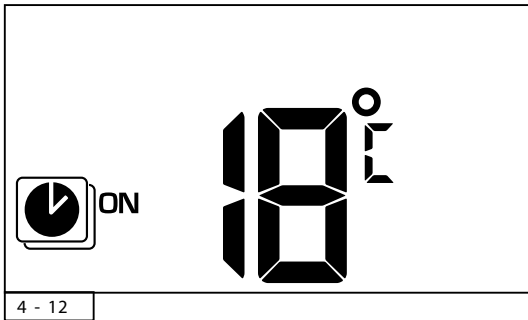

- Appuyez sur le bouton et maintenez-le enfoncé jusqu'à ce que la lettre clignote. **ON** et la température réglée s'affichent. Cela indique à quelle température l'appareil se met en marche. (voir la figure 4-12).
- Sélectionnez la température d'activation en appuyant sur le bouton ou .
- Pour continuer, appuyez sur le bouton ou attendez que **OFF** s'affiche, la température clignote et la température de désactivation peut maintenant être réglée. (voir la figure 4-13). La température de désactivation est la température à laquelle l'appareil s'éteint.
- Sélectionnez la température de désactivation en appuyant sur le bouton ou .
- Pour confirmer, appuyez sur le bouton .

### Mode Programme étape 2 : Régler le jour

La deuxième chose à faire est de déterminer le(s) jour(s) où le programme doit être actif. Il existe 3 options différentes :

**ALL** Définissez des heures de fonctionnement et d'arrêt pour chaque jour de la semaine. (voir la figure 4-14).

**SA:SU** Définissez l'heure de début et de fin pour le samedi et le dimanche (voir la figure 4-15).

**1 - 7** Des heures d'activation et de désactivation uniques peuvent être définies pour un seul jour de la semaine, pour plusieurs jours de la semaine ou pour chaque jour de la semaine (1 est le lundi, 2 le mardi...) (voir la figure 4-16).

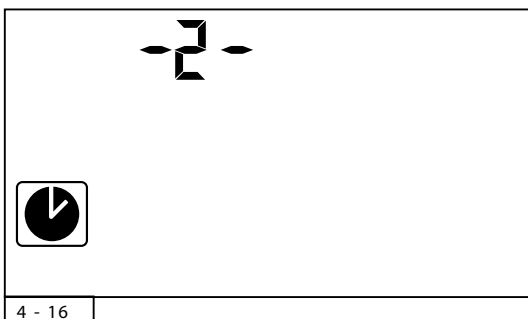
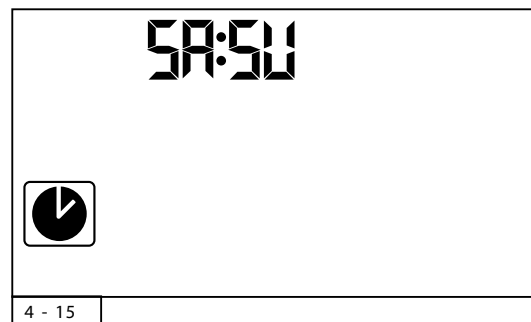
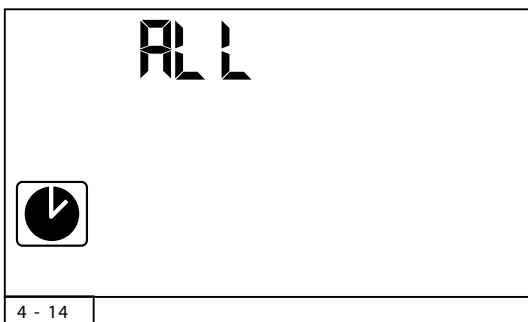

Suivez les étapes ci-dessous pour définir le jour :

- Après le réglage de la température d'arrêt, **ALL** clignote (voir la figure 4-14).
- Appuyer sur le bouton ou pour choisir entre **ALL**, **SA:SU**, **1**, **2**, **3**, **4**, **5**, **6**, **7**.
- Pour confirmer, appuyez sur le bouton .
- **Poursuivez la configuration du programme aux étapes 3 et 4 de la page suivante.**

### Mode Programme étape 3 : Réglage de l'heure d'activation

Le réglage de l'heure d'activation indique à quelle heure de la journée l'appareil se mettra en marche. Après avoir réglé le jour, la télécommande passe automatiquement au réglage de l'heure d'activation. Suivez les étapes ci-dessous pour régler l'heure d'activation.

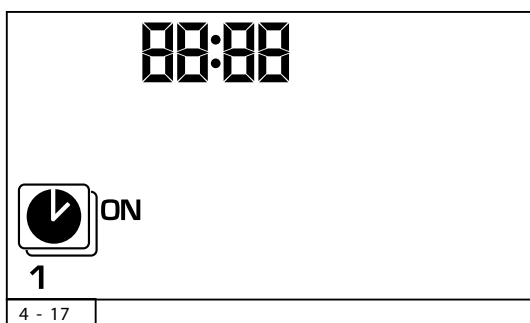

- 1, ON s'affiche, le réglage du jour choisi s'affiche brièvement, et l'heure clignote (voir la figure 4-17).
- Pour sélectionner l'heure, appuyez sur le bouton ▲ ou ▼.
- Pour confirmer, appuyez sur le bouton . 1, ON est toujours affiché, le réglage du jour choisi s'affiche brièvement et les minutes clignent (voir la figure 4-17).
- Pour sélectionner les minutes, appuyez sur le bouton ▲ ou ▼.
- Pour confirmer, appuyez sur le bouton .

### Mode Programme étape 4 : Réglage de l'heure de désactivation

Le réglage de l'heure de désactivation indique à quelle heure de la journée l'appareil s'éteindra. Ce réglage s'affiche automatiquement après le réglage de l'heure d'activation. Procédez comme suit pour régler l'heure de désactivation.

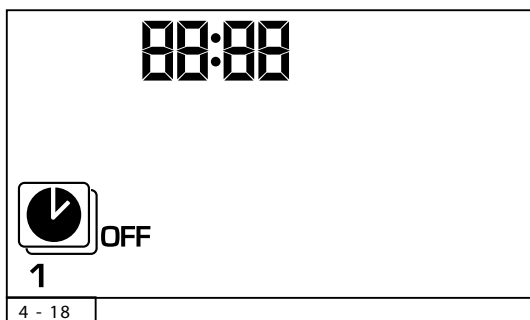



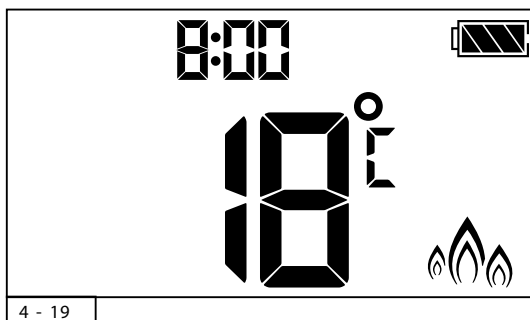

- 1, OFF s'affiche, le réglage du jour choisi s'affiche brièvement, et le bouton heure clignote (voir la figure 4-18).
  - Pour sélectionner l'heure, appuyez sur le bouton ▲ ou ▼.
  - Pour confirmer, appuyez sur le bouton . 1, OFF est toujours affiché, le réglage du jour choisi s'affiche brièvement et les minutes clignent (voir la figure 4-18).
  - Pour sélectionner les minutes, appuyez sur le bouton ▲ ou ▼.
  - Pour confirmer, appuyez sur le bouton .
- Soit vous passez au PROGRAMME 2 et réglez les heures d'activation et de désactivation, soit vous arrêtez la programmation à ce stade, et le PROGRAMME 2 restera désactivé.

#### 4.9 Eco Wave

La hauteur de la flamme varie entre haute et basse. Un cycle dure environ 20 minutes.





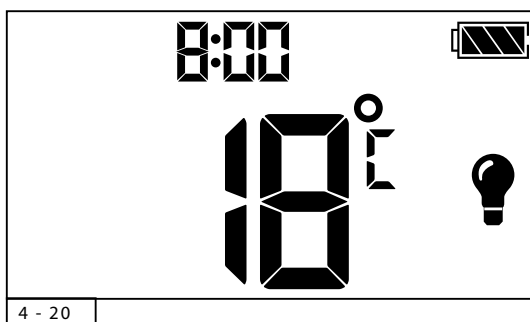

- Appuyez sur le bouton  pour activer la fonction Eco Wave.  s'affiche (voir la figure 4-19).
- Pour désactiver le mode Eco, appuyez sur le bouton .  disparaît.
- ⓘ • Si la température ambiante est inférieure à la température réglée, la hauteur de la flamme reste élevée plus longtemps.
- Si la température ambiante est supérieure à la température réglée, la hauteur de la flamme reste basse plus longtemps.

#### 4.10 Eco Glow

Eco Glow crée une ambiance qui imite la lueur naturelle des braises. Les lumières DEL intégrées dans le lit de combustible recréent la chaleur tout en minimisant la consommation d'énergie. Il est possible d'allumer et d'éteindre l'éclairage Eco Glow même si le ou les brûleurs ne sont pas utilisés.



- Allumez l'éclairage Eco Glow en appuyant sur le bouton .  s'affiche (voir la figure 4-20).
- Éteignez l'éclairage Eco Glow en appuyant sur le bouton .  disparaît.

#### 4.11 Affichage de la température en degrés Celsius ou Fahrenheit

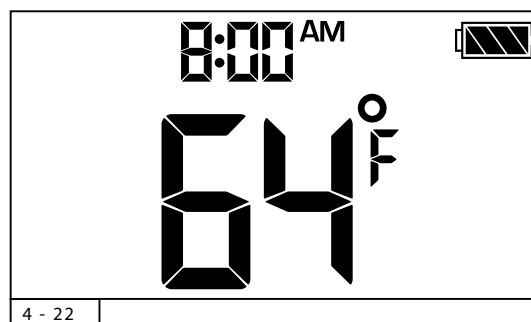
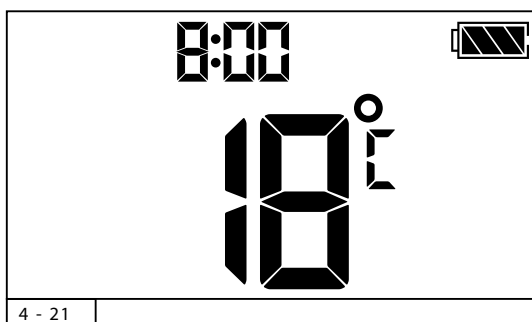

- Pour passer de °F à °C, appuyez et maintenez les boutons ☺ et ☹ enfoncés simultanément.
- ☺ En choisissant °C, vous obtenez une horloge de 24 heures (voir la figure 4-21).
- ☹ En choisissant °F, vous obtenez une horloge de 12 heures (voir la figure 4-22).

#### 4.12 Réglage de l'heure

Pour régler ou modifier l'heure et la date sur la télécommande, procédez comme suit.

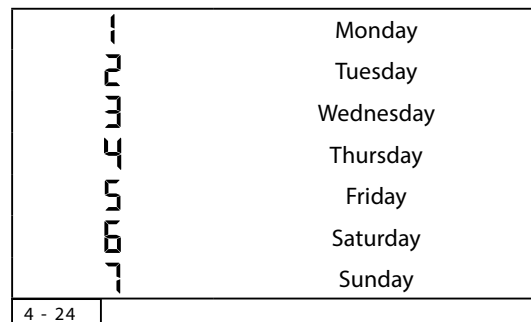
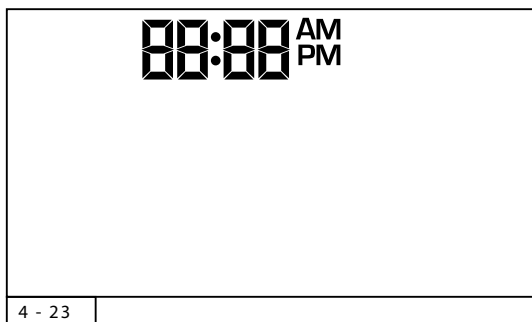









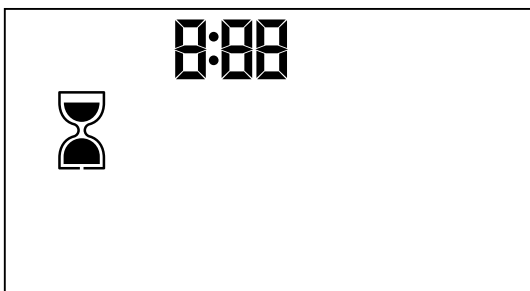



- Appuyez sur les boutons ▲ et ▼ simultanément. **Le jour** clignote (voir la figure 4-23).
- Appuyez sur le bouton ▲ ou ▼ pour sélectionner un chiffre correspondant au jour de la semaine (voir la figure 4-24).
- Appuyez sur les boutons ▲ et ▼ simultanément. **L'heure** clignote (voir la figure 4-23).
- Pour sélectionner l'heure, appuyez sur le bouton ▲ ou ▼.
- Appuyez sur les boutons et maintenez-les enfoncés simultanément. Les **minutes** clignotent (voir la figure 4-23).
- Pour sélectionner les minutes, appuyez sur le bouton ▲ ou ▼.
- Pour confirmer, appuyez sur les boutons ▲ et ▼ simultanément ou attendez.



### 4.13 Compte à rebours

Le compte à rebours peut être utilisé pour fixer une durée prédéterminée pour le feu. Le feu s'éteint automatiquement après la durée spécifiée. Ce système est pratique et efficace sur le plan énergétique.







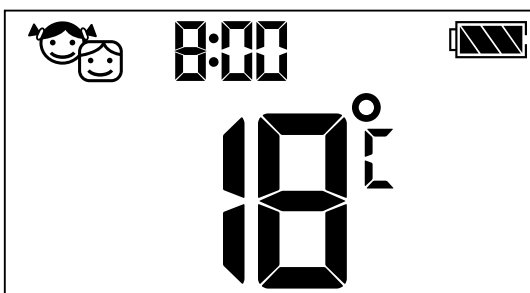

- Pour activer le compte à rebours, appuyez et maintenez enfoncé le bouton  jusqu'à ce que  s'affiche et que **l'heure** clignote (voir la figure 4-25).
  - Pour sélectionner l'heure, appuyez sur le bouton  ou .
  - Pour confirmer, appuyez sur le bouton . Les **minutes** clignotent (voir la figure 4-25).
  - Pour sélectionner les minutes, appuyez sur le bouton  ou .
  - Pour confirmer, appuyez sur le bouton  ou attendez.
  - Pour désactiver le compte à rebours, appuyez sur le bouton ,  et le compte à rebours disparaît.
-  À la fin du compte à rebours, le feu s'éteint. Le compte à rebours ne fonctionne qu'en modes Manuel, Thermostatique et Eco. Le compte à rebours minimum est de 10 minutes et le compte à rebours maximum est de 9 heures et 50 minutes.



### 4.14 Verrouillage enfant

Le verrouillage enfant de la télécommande favorise la sécurité et empêche l'utilisation accidentelle ou non autorisée par les enfants. Cela réduit le risque d'allumage ou de réglage involontaire du feu.





- Pour l'activer, appuyez sur les boutons  et  simultanément.  s'affiche et la télécommande devient inopérante, à l'exception de la fonction d'arrêt (voir la figure 4-26).
- Pour désactiver, appuyez sur les boutons  et  simultanément.  disparaît.

#### 4.15 Version du logiciel

- Appuyez sur les boutons  et  simultanément pour afficher la version du logiciel.

#### 4.16 Numéro de la télécommande

- Appuyez sur les boutons  et  simultanément pour afficher le numéro de modèle de la télécommande.

#### 4.17 Allumage à un bouton et à deux boutons avec la télécommande

- Passez de l'allumage à un bouton à l'allumage à deux boutons (réglage par défaut) ou vice versa en appuyant et en maintenant enfoncé le bouton  pendant 10 secondes immédiatement après l'installation des piles **ON** s'affiche et **1** ou **2** (allumage à un ou deux boutons) clignote. Lorsque la modification a été effectuée, **1** devient **2** ou vice versa.

5. Panne



**AVERTISSEMENT**

- En cas de panne de l'appareil, contactez un technicien d'entretien. **NE PAS UTILISER!**
- Si la veilleuse ne reste pas allumée après plusieurs tentatives, tournez le bouton de la valve principale en position OFF et contactez un technicien d'entretien. **NE PAS UTILISER!**
- Si vous entendez un long bip, cela signifie que la connexion a échoué ou que le câblage est incorrect.

**5.1 Code de panne F**

En cas de panne de l'appareil, la télécommande affiche un code d'erreur ainsi que le symbole d'avertissement et de réinitialisation. Les codes d'erreur sont indiqués par un F en combinaison avec un code à deux chiffres (voir les figures 5-1 et 5-2). Ce code d'erreur clignote quatre fois avant de disparaître de l'écran (voir les figures 5-1 et 5-2).

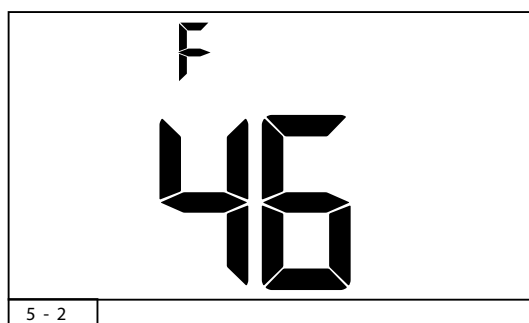
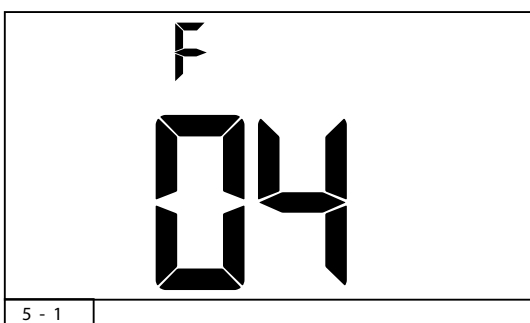

- Si l'appli DRU Fire est utilisée, il est possible de lire un plus grand nombre de codes d'erreur avec des informations supplémentaires. Les codes d'erreur avec des informations supplémentaires peuvent être trouvés dans l'appli.

**Tableau 5-1: Télécommande - Code de panne**

Code de panne	Symptôme	Cause possible
<b>F04</b>	<ul style="list-style-type: none"> <li>• Pas de veilleuse dans les 30 secondes (Après 3 séquences d'allumage ratées, F06 s'affiche)</li> </ul>	<ul style="list-style-type: none"> <li>• Pas d'alimentation en gaz</li> <li>• Air dans la conduite d'alimentation de la veilleuse</li> <li>• Pas d'étincelle</li> <li>• Inversion de polarité dans le câblage du thermocouple</li> </ul>
<b>F06</b>	<ul style="list-style-type: none"> <li>• 3 séquences d'allumage ratées en l'espace de 5 minutes</li> <li>• Le feu ne répond pas; il n'y a pas de veilleuse</li> </ul>	<ul style="list-style-type: none"> <li>• Pas d'alimentation en gaz</li> <li>• Air dans la conduite d'alimentation de la veilleuse</li> <li>• Pas d'étincelle</li> <li>• Inversion de polarité dans le câblage du thermocouple</li> <li>• Vérifiez que l'orifice de la veilleuse soit correct (GPL vers GN ou vice versa)</li> </ul>
<b>F09</b>	<ul style="list-style-type: none"> <li>• Le feu ne réagit pas</li> <li>• Pas de contrôle électronique du feu</li> </ul>	<ul style="list-style-type: none"> <li>• Le bouton de la flèche vers le bas n'a pas été enfoncé pendant la synchronisation.</li> <li>• Le récepteur et la télécommande ne sont pas synchronisés</li> </ul>
<b>F46</b>	<ul style="list-style-type: none"> <li>• Le feu ne réagit pas</li> <li>• Réponse intermittente</li> <li>• Pas de contrôle électronique du feu</li> </ul>	<ul style="list-style-type: none"> <li>• Absence ou mauvaise connexion entre le récepteur et la télécommande</li> <li>• Pas de courant au niveau du récepteur</li> <li>• Faible portée de communication (adaptateur de réseau électrique défectueux, télécommande ne communiquant pas avec le récepteur)</li> </ul>

## 5.2 Réinitialisation de la télécommande et de l'appareil

En cas de panne, l'appareil ne peut pas être utilisé et doit être réinitialisé. Suivez les étapes suivantes pour réinitialiser la télécommande et l'appareil (voir la figure 5-3).

- Appuyez sur le bouton de réinitialisation du récepteur et maintenez-le enfoncé jusqu'à ce que vous entendiez deux bip. Le premier bip est court et le second est long. Après le deuxième bip, relâchez le bouton de réinitialisation.
  - Retirez les piles de la télécommande (section 3.3).
  - Tournez la télécommande et appuyez sur les boutons ▲ ou ▼ jusqu'à ce que l'écran soit vierge.
  - Remettez les piles dans la télécommande et jumelez-la à nouveau à l'appareil. (section 3.4).
- 💡 L'heure et la température seront réinitialisées sur la télécommande.
- ⚠ Contactez votre revendeur si les pannes se répètent et/ou réapparaissent.

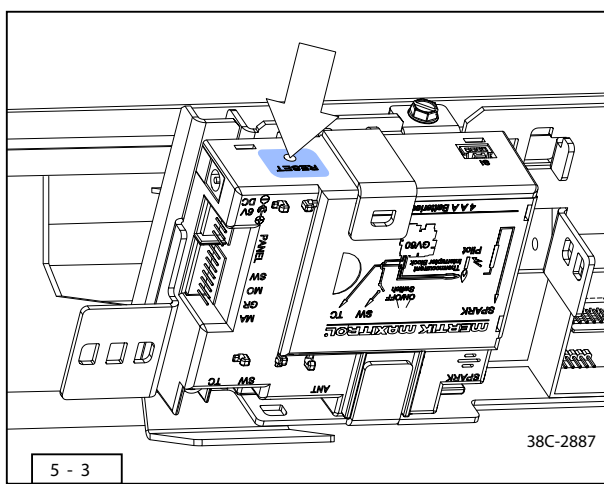

5 - 3

## 6. Entretien

Nous recommandons que cet appareil soit nettoyé et inspecté une fois par an par un technicien d'entretien qualifié.

- ⚠ - Un système concentrique en acier inoxydable ne peut en aucun cas être nettoyé (à l'intérieur ou autre) avec, par exemple, une brosse en acier ou une éponge métallique. Cela endommagerait la couche d'oxyde, ce qui entraînerait la corrosion de la fosse et/ou des fuites dans le système.
- Remplacez les piles de la télécommande après 2 ans ou lorsque l'indicateur de piles faibles s'affiche à l'écran.

### 6.1 Nettoyage de la ou des vitres

Les contaminants qui se sont déposés sur les vitres peuvent s'incruster dans la vitre avec le feu de manière permanente. Pour éviter cela, les vitres doivent être nettoyées.

Faites nettoyer la ou les vitres intérieures au moins une fois par an par un installateur compétent afin d'éviter que la contamination ne brûle le verre. Si l'appareil est équipé d'un système de porte à ouverture facile, il est également possible de le nettoyer par vous-même à l'intérieur (voir section 6.1.1).

- 💡 Dans certaines circonstances, il est possible que la ou les vitres doivent être nettoyées à l'intérieur plus souvent qu'une fois par an.

- ⚠ - Évitez d'endommager la ou les vitres.
- Empêchez/enlevez les traces de doigts sur la ou les vitres, car elles peuvent s'incruster dans la vitre avec le feu.
- Utilisez uniquement un chiffon en microfibrilles et un produit de nettoyage pour vitres conçu pour les cheminées à gaz. D'autres matériaux tels que les serviettes (en papier) et la laine d'acier peuvent provoquer des rayures sur la peinture et le revêtement de la ou des vitres antireflet.
- Enlevez régulièrement les dépôts éventuels, car ils peuvent s'incruster dans la vitre avec le feu.

#### 6.1.1 Système de porte à ouverture facile

Un système de porte à ouverture facile vous permet d'ouvrir l'appareil vous-même, afin de nettoyer la vitre à l'intérieur. Le manuel d'installation décrit comment procéder.

- ⚠ L'appareil doit être éteint et à température ambiante avant de pouvoir être ouvert et nettoyé.

Lors de la production, du transport et de l'installation, il est possible que de la poussière se dépose sur la ou les vitres et se marque avec le feu lors de la mise en service. Nettoyez la ou les vitres avant la mise en service de l'appareil.

- Nettoyez la ou les vitres des deux côtés à l'aide d'un nettoyeur pour vitres céramiques de cheminées à gaz.

Lors du premier chauffage, des contaminants sont libérés et peuvent se déposer sur la ou les vitres sous la forme d'un dépôt blanc. Suivez les étapes ci-dessous pour éviter que ce dépôt ne brûle le verre :

- Nettoyez la ou les vitres des deux côtés à l'aide d'un nettoyeur pour vitres céramiques de cheminées à gaz.
- Nettoyez régulièrement la ou les vitres des deux côtés avec un nettoyeur pour vitres céramiques de cheminées à gaz lorsque des dépôts sont visibles.

- 💡 Le gaz contient certains composants en différentes concentrations qui peuvent provoquer une accumulation de dépôt blanc sur la ou les vitres. Cela ne peut être évité et DRU ne peut en être tenu pour responsable.

## 7. Environnement

### 7.1 Général

Recyclez tous les matériaux d'emballage et les piles remplacées.

- ⚠ Ne jetez pas les piles vides avec les déchets généraux, mais déposez-les au point de collecte prévu à cet effet.

### 7.2 Appareil

L'appareil doit être traité selon une méthode responsable prévue à cet effet.

- ⚠ Ne mettez pas l'appareil avec les déchets non triés, mais apportez-le dans un point de collecte prévu à cet effet.
- 💡 Contactez votre municipalité pour obtenir des informations sur les flux de collecte mis à disposition.

## 8. Garantie

DRU Verwarming B.V. accorde une garantie limitée à vie à l'acheteur d'origine de cet appareil, à condition que le produit reste sur le lieu d'installation d'origine. Toutes les informations relatives à cette garantie se trouvent en annexe.

# Prestige 51

Annexe



**Annexe**

<b>A. Module Wi-Fi et appli Drufire</b>	<b>98</b>
1. Appli Drufire	98
2. Installation du module Wi-Fi	98
2.1 Indicateur DEL d'état du module Wi-Fi	99
2.2 Réinitialisation du module Wi-Fi	100
<b>B. Cheminées approuvées du système de ventilation</b>	<b>101</b>
<b>C. Domotique</b>	<b>102</b>
1. Modbus	102
1.1 Protocole Modbus 1	102
1.2 Protocole Modbus 2	102
<b>D. Pièces de rechange</b>	<b>103</b>
<b>E. Schéma de connexion des composants</b>	<b>104</b>
<b>F. Garantie</b>	<b>106</b>
1. Garantie limitée à vie	106
1.1 Conditions	106
1.2 Exclusions	107
2. Limites de responsabilité	107
2.1 Garantie	107
2.2 Comment obtenir un service de garantie	107



## A. Module Wi-Fi et appli Drufire

957.954.00

Le module Wi-Fi est optionnel et offert séparément. Suivez les instructions ci-dessous et, lors de l'installation, utilisez uniquement les pièces du kit d'installation du module Wi-Fi fourni. Le module Wi-Fi permet de faire fonctionner l'appareil avec l'appli Drufire.

### 1. Appli Drufire

En plus de la télécommande et avec le module Wi-Fi installé, il est possible de faire fonctionner l'appareil en utilisant l'appli gratuite DRU Fire (pour plateformes iOS et Android).



### 2. Installation du module Wi-Fi

Le module Wi-Fi doit être installé pour que l'appareil puisse fonctionner avec l'appli DRU Fire.

- Débranchez l'appareil de l'alimentation électrique et fermez l'arrivée de gaz.
- Retirez l'écran en micromaille de l'appareil comme indiqué dans le manuel d'installation.
- Retirez le couvercle des commandes de l'appareil comme indiqué dans le manuel d'installation.

Procédez comme suit pour installer le module Wi-Fi (figure 1) :

- Installez le module Wi-Fi sur le support de l'unité de commande de l'appareil en le suspendant aux deux crochets (étape 1).
- Connectez le module Wi-Fi au récepteur à l'aide du câble de communication fourni (étape 2).
- Utilisez l'attache fournie pour fixer le câble de communication au support de l'unité de commande de l'appareil (étape 3).
- Allumez l'appareil et ouvrez l'alimentation en gaz comme indiqué dans le manuel d'installation.
- Remettez en place le couvercle des commandes de l'appareil et l'écran en micromaille dans l'appareil comme décrit dans le manuel d'installation.

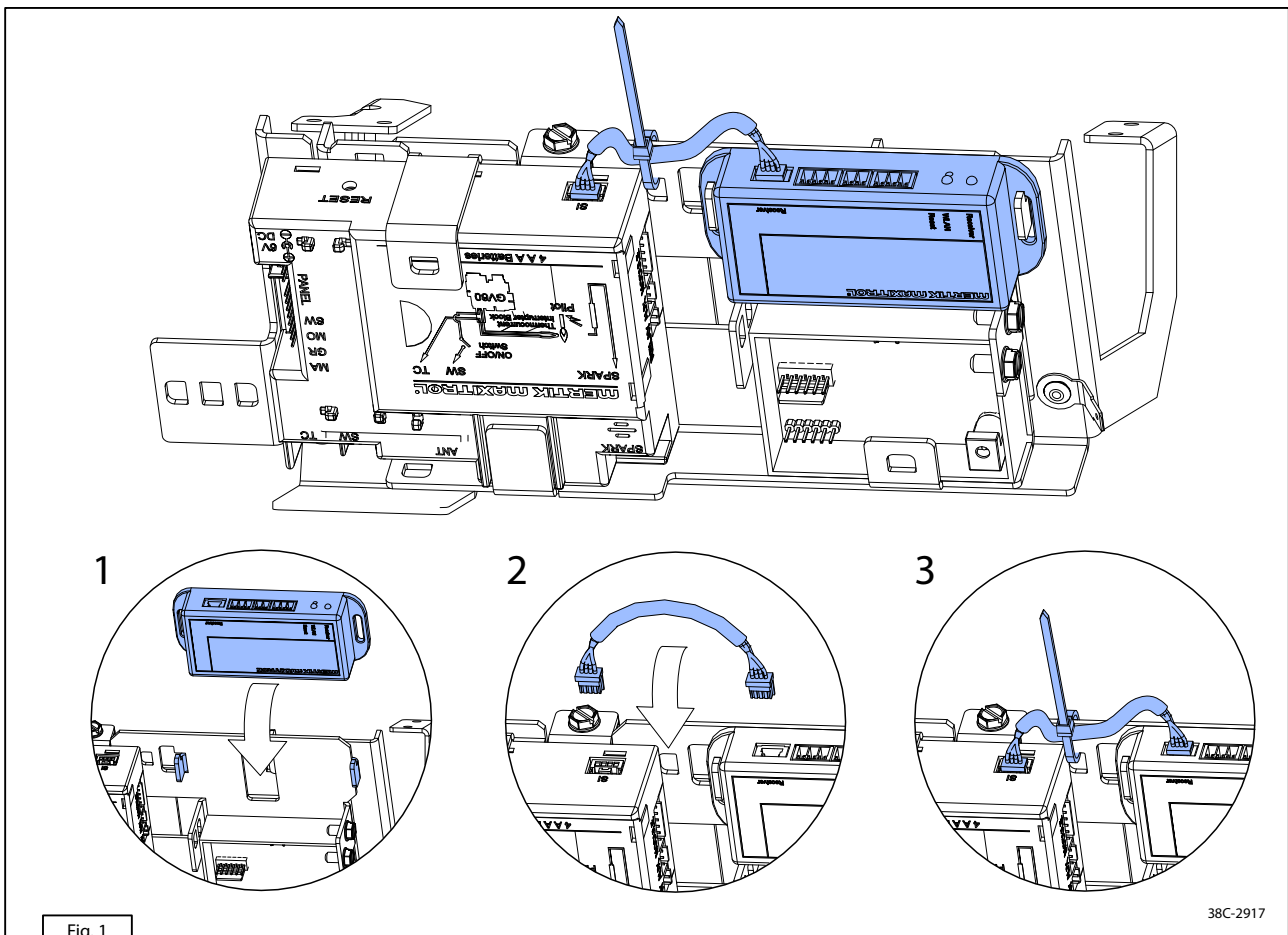

Fig. 1

38C-2917

**NOTE**

- L'appareil actif (télécommande ou appareil intelligent) est celui qui a été utilisé en dernier. Une exception est faite si l'appareil non actif est utilisé pour changer Lumière, Ventilateur ou AUX. L'appareil non actif effectuera les changements, mais l'appareil actif le restera s'il est en mode Thermostatique, Programme ou Eco. Si un profil comprend un réglage Thermostatique, Programme ou Eco, l'appareil actif restera également actif.
- Si le mode Thermostatique, Programme ou Eco est activé à l'aide de l'appli, l'icône du programme correspondant et RPP s'affichent sur l'écran de la télécommande.

**- Exigences concernant le routeur Wi-Fi :**

- Fréquence radio : bande 2,4 GHz
- Compatibilité IEEE 802.11n/g/b
- Cryptage WPA2

**- Pour connecter le module Wi-Fi myfire au réseau sans fil, assurez-vous que :**

- Le signal du réseau domestique est à portée.
- Le réseau domestique est accessible.
- Le nom et le mot de passe du réseau domestique sont corrects.
- Le SSID du routeur Wi-Fi n'est pas caché.

**2.1 Indicateur DEL d'état du module Wi-Fi**

Le module Wi-Fi est doté de deux indicateurs DEL différents et d'un bouton de réinitialisation (figure 2). Les différentes DEL et leurs couleurs sont indiquées dans le tableau 1-1.

**NOTE**

- Si aucun réseau n'est configuré, le module Wi-Fi cessera d'accéder au mode Point d'accès (mode AP) après 2 heures.
- Si vous avez plusieurs appareils utilisant des modules Wi-Fi, la distance minimale entre les modules Wi-Fi doit être de 23 po [60 cm]. Une distance plus courte peut perturber le transfert de données.

**Tableau 1: Indications DEL**

DEL	Couleur	Statut
<b>DEL 1 Récepteur</b>	• Vert	Connecté au récepteur.
	• Rouge	Pas de transfert de données entre le récepteur et le module Wi-Fi.
	• Éteint	Le mode Veille est actif ou il n'y a pas d'alimentation électrique.
<b>DEL 2 Wi-Fi</b>	• Vert	La connexion Wi-Fi est sûre.
	• Bleu/vert clignotant	Le mode Point d'accès (mode AP) est actif.
	• Rouge	La connexion au réseau domestique (routeur Wi-Fi) a échoué.
	• Éteint	Le mode Veille est actif ou il n'y a pas d'alimentation électrique.

## 2.2 Réinitialisation du module Wi-Fi

Il est possible de réinitialiser le module Wi-Fi si nécessaire. Suivez les instructions ci-dessous :

- Sélectionnez une fonction de réinitialisation dans le tableau 2.
- Réinitialisez le module Wi-Fi en appuyant sur le bouton encastré comme décrit dans le tableau 2 à l'aide d'un outil approprié.

**Tableau 2: Réinitialisation de l'état du module Wi-Fi**

Appui sur le bouton de réinitialisation	DEL	Fonction
Réinitialisation à l'allumage ou réinitialisation 1 seconde	La DEL 2 Wi-Fi clignote en rouge, vert et bleu	Si aucun réseau n'est défini, le mode AP sera activé pendant 2 heures. Si le réseau n'est pas réglé après 2 heures, le module Wi-Fi passera en mode Veille. Une fois le réseau défini, le module Wi-Fi se connecte directement.
7 secondes	La DEL 2 Récepteur clignote chaque 0,5 seconde en bleu	Supprime les paramètres Wi-Fi et active le mode Point d'accès (mode AP) pendant 2 heures. (Nécessaire après le remplacement du routeur ou si le mot de passe du routeur a été saisi de manière incorrecte).
20 secondes	La DEL 1 Récepteur clignote chaque 0,05 seconde en bleu	Supprime toutes les données de configuration, y compris les paramètres Wi-Fi. Le mode AP sera activé pendant 2 heures.

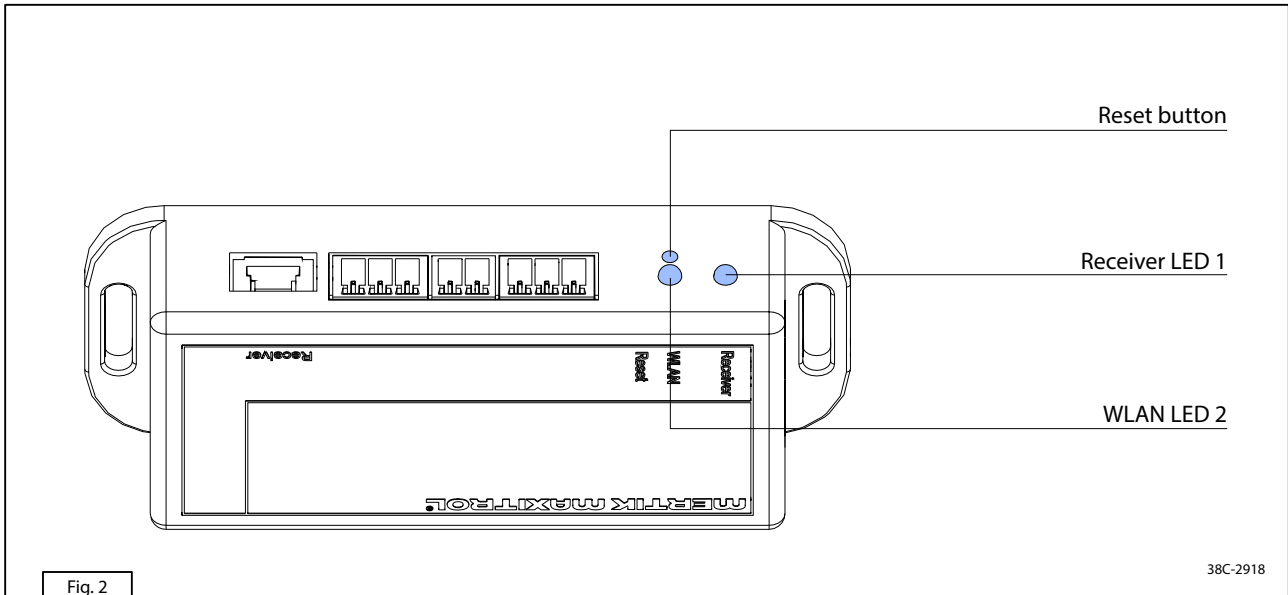

Fig. 2

38C-2918

**B. Cheminées approuvées du système de ventilation**

957.961.00

**AVERTISSEMENT****SEULS** les terminaux muraux et de toit énumérés dans les tableaux ci-dessous peuvent être utilisés avec cet appareil :**Tableau 1: Chapeaux muraux 5 po/8 po**

<b>DuraVent DirectVent Pro (58DVA series)</b>	
58DVA-HSCH	High-Wind Sconce Termination Cap
58DVA-HC	Square Horizontal Termination Cap
58DVA-HSC	Sconce Termination Cap
<b>Selkirk Direct-Temp System (5DT series)</b>	
5DT-AHC	Horizontal Termination 5 x 8"
<b>BDM Pro Form Direct vent system (DVR8 series)</b>	
DVR8-HCP	Pro-Form® Horizontal Co-Axial Pyramid Style Caps for Rigid Pipe
DVF8-HCP	Pro-Form® Horizontal Co-Axial Pyramid Style Caps for Flex Pipe

**Tableau 2: Lanternes de ventilation hors toit 5 po/8 po**

<b>DuraVent DirectVent Pro (58DVA series)</b>	
58DVA-VCE	Extended Vertical Termination Cap
58DVA-VCH	High-Wind Termination Cap
<b>Selkirk Direct-Temp System (5DT series)</b>	
5DT-VT	Vertical Termination 5 x 8"
<b>BDM Pro Form Direct vent system (DVR8 series)</b>	
DVR8-VCH	Pro-Form® Vertical Round Co-Axial DV Termination Cap

## C. Domotique

957.956.00

L'appareil est prêt à être connecté à un autre système d'exploitation externe (domotique). Pour ce faire, vous avez besoin du « Câble de connexion de système domotique pour Mertik GV60 (26569) ». Ce câble peut être acheté séparément auprès du fournisseur.

ⓘ **MISE EN GARDE**

L'installation et l'entretien doivent être effectués par un installateur qualifié, une agence de service ou un installateur de gaz. Consultez les codes locaux et prenez connaissance de toutes les instructions avant l'installation.

Les contacts suivants sont possibles (voir la figure1) :

- **Allumage** : Fermer simultanément les contacts 1 et 3 pendant 1 seconde.
- **Feu fort** : Fermer le contact 1 pendant 12 secondes.
- **Arrêt** : Fermer simultanément les contacts 1, 2 et 3 pendant 1 seconde.
- **Allumage du second brûleur** : Fermer simultanément les contacts 1 et 2 pendant 1 seconde.
- **Arrêt du second brûleur** : Fermer simultanément les contacts 2 et 3 pendant 1 seconde.

## 1. Modbus

### 1.1 Protocole Modbus 1

La source externe ne dispose que d'une commande ON et OFF. La télécommande de la minuterie/thermostat offre toutes les autres fonctions.

- ⓘ En mode Thermostat, la télécommande de la minuterie/thermostat contrôle la température de la pièce, même si le feu est éteint par une source extérieure. Si la télécommande est en mode Manuel, le feu passe en feu fort lors du prochain cycle de commande externe.

### 1.2 Protocole Modbus 2

La source externe contrôle la température de la pièce. La télécommande de la minuterie/thermostat doit être réglée en mode Manuel (ou utiliser une télécommande standard). Si la télécommande de la minuterie/thermostat est réglée en Thermostat, elle est prioritaire sur la source externe.

- ⓘ Des cycles de mise en marche et d'arrêt fréquents réduisent la durée de vie de la valve et augmentent l'usure de la pile de la télécommande. Il est possible d'utiliser le réseau électrique plutôt que les piles.

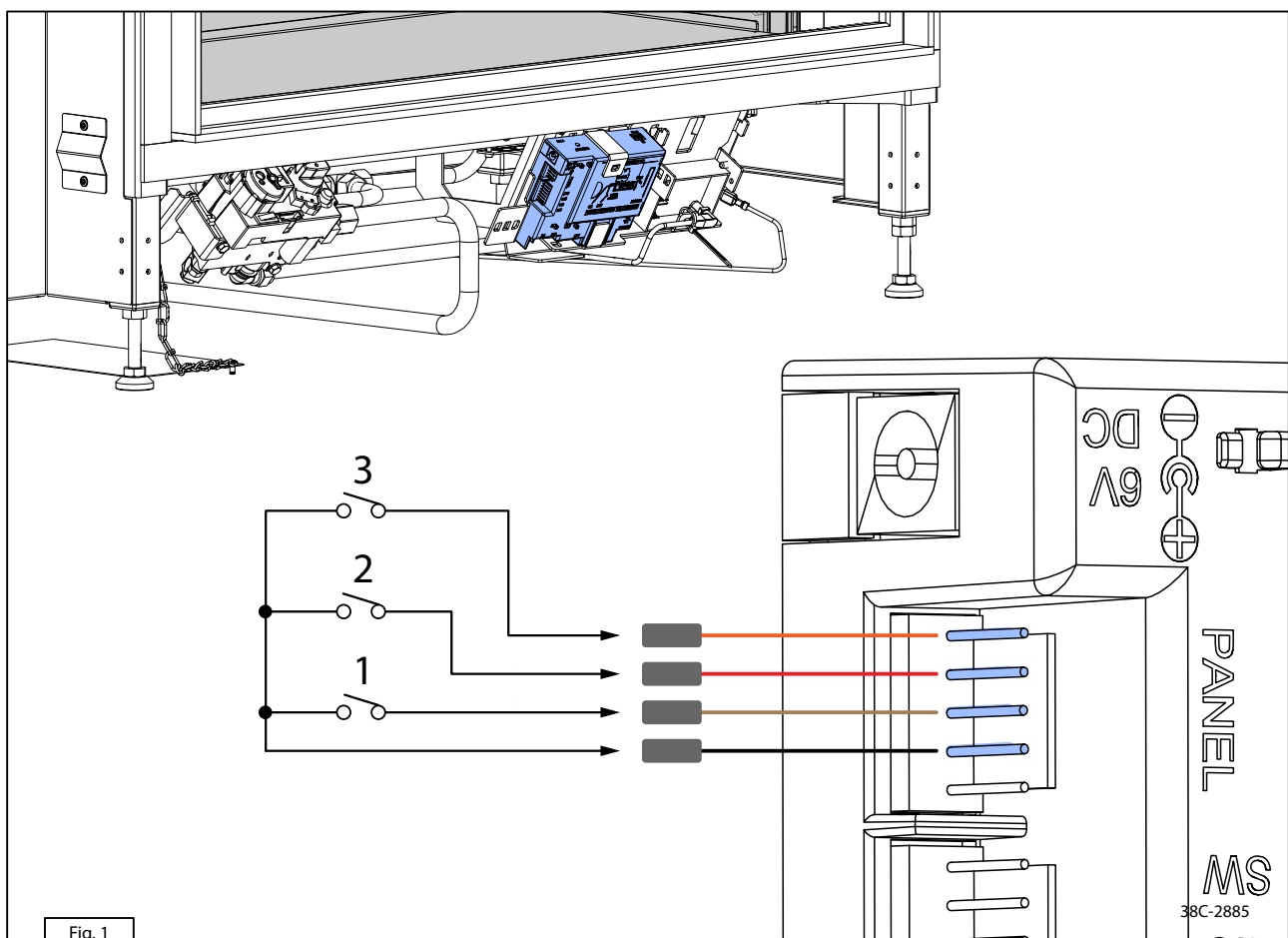

## D. Pièces de rechange

957.963.00

Les pièces de rechange offertes sont énumérées ci-dessous et peuvent être commandées auprès du revendeur.

**Tableau 1: Prestige 51 Pièces de rechange**

Réf. art.	Description du produit
805185	Ecrou de fixation veilleuse 4mm pour vanne SIT/Mertik
807267	Connection à huit fils entre vanne et récepteur Mertik
806280	Interrupteur thermocouple M10x1
802988	Ecrou de fixation Ø12
800068	Bicône 12mm
918729	Bombe de peinture noire 400ml
807818	2e thermocouple longue pour detection des flammes
26346	Sachet de 'cendres' 30ml
807993	Plaque décor Maestro 75/100 RCH, G ou D, ceraglass-noir
808129	Plaque décor Maestro 100 RCH, arrière, ceraglass-noir
992591	Bande adhésive d'isolation 20x2 noir, par rouleau de 25m
808638	Copeaux, gris, 300 ml
808639	Copeaux, noir, 300 ml
808698	Carte de circuit imprimé avec des lumières LED, DFGT 2 BLE
808699	Carte de circuit imprimé avec lumières LED, DFGT 2 BLE, unité de pont
808709	Briquettes de braise, orange, 500 ml
808819	Joint pour 2me thermocouple GV60
808827	Joint brûleur veilleuse, GV60, dessus
808828	Joint brûleur veilleuse, GV60, dessous
808825	Brûleur veilleuse, GV60
808837	Vitre Prestige 51, LxH=1027x722
808835	Driver LED, pour contrôler les lampes LED avec des appareils, GV60
808849	Fil de raccordement LED-01, 4-wires, GV60, L=450
992600	Corde d'isolation Ø8 noir
808841	Adaptateur pour Driver LED, GV60
808839	Vanne Maxitrol Maxitrol GV60M1-C5B1ML, pour Prestige
808797	Électrovanne, Maxitrol GV-S60C/12
808796	Récepteur télécommande Maxitrol B6R-RAPT2
808843	Émetteur télécommande B6R-HATV4PBD Symax
808844	Fil de raccordement driver LED et recepateur, GV60, L=150
808845	Fil de raccordement wifi-module et recepateur, GV60, L=150
808846	Fil thermocouple rouge GV60, oeillet 4mm, L=500
808847	Fil thermocouple jaune GV60, oeillet 3mm, L=500
808883	Fil entre 2me thermocouple et vanne, GV60, L=500
808884	Fil entre 2me thermocouple et recepateur, GV60, L=500
808877	Set de branchages naturel pour Prestige 51
9000031	Tamis à micro-maille, Prestige 51
991056	Pied réglable M10x80
26549	Vis de fixation 4.8x13
808636	Disque magnétique, Ø16
519620	Vis de fixation M4x8
991071	Pied réglable Ø30, M10x80
9000031	Tamis à micro-maille, Prestige 51
26569	Fil de raccordement pour Domotica pour Mertik GV60
991056	Pied réglable M10x80
26549	Vis de fixation 4.8x13
808636	Disque magnétique, Ø16
519620	Vis de fixation M4x8
991071	Pied réglable Ø30, M10x80

## E. Schéma de connexion des composants

957.954.00

Ce schéma technique présente tous les composants connectés à l'appareil. Ces éléments sont essentiels pour la fonctionnalité, la sécurité, l'entretien et la résolution des problèmes.

**NOTE**

- Tous les composants de ce schéma sont présentés à titre d'illustration uniquement.
- Le produit réel peut varier en raison des améliorations apportées au produit.

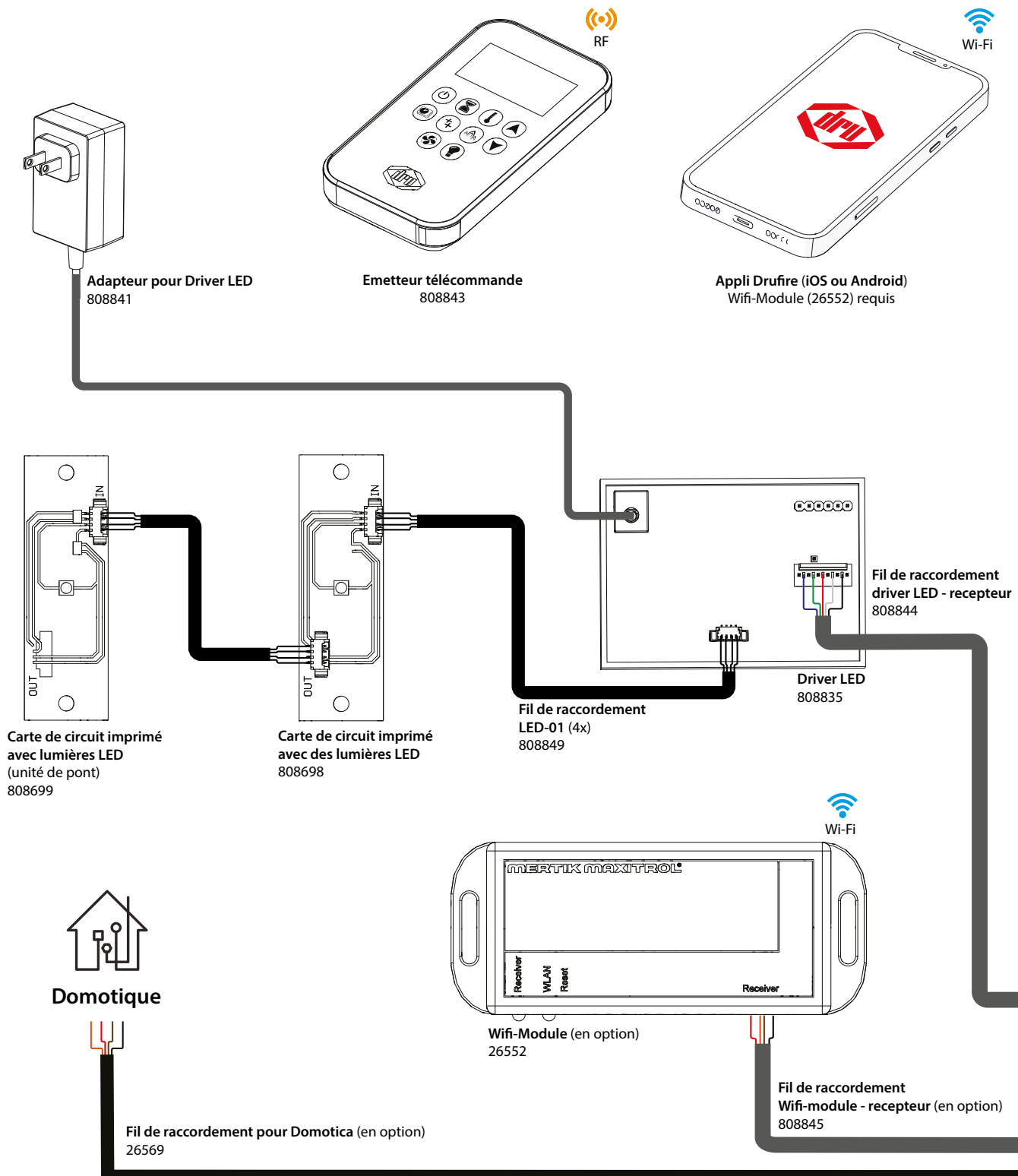



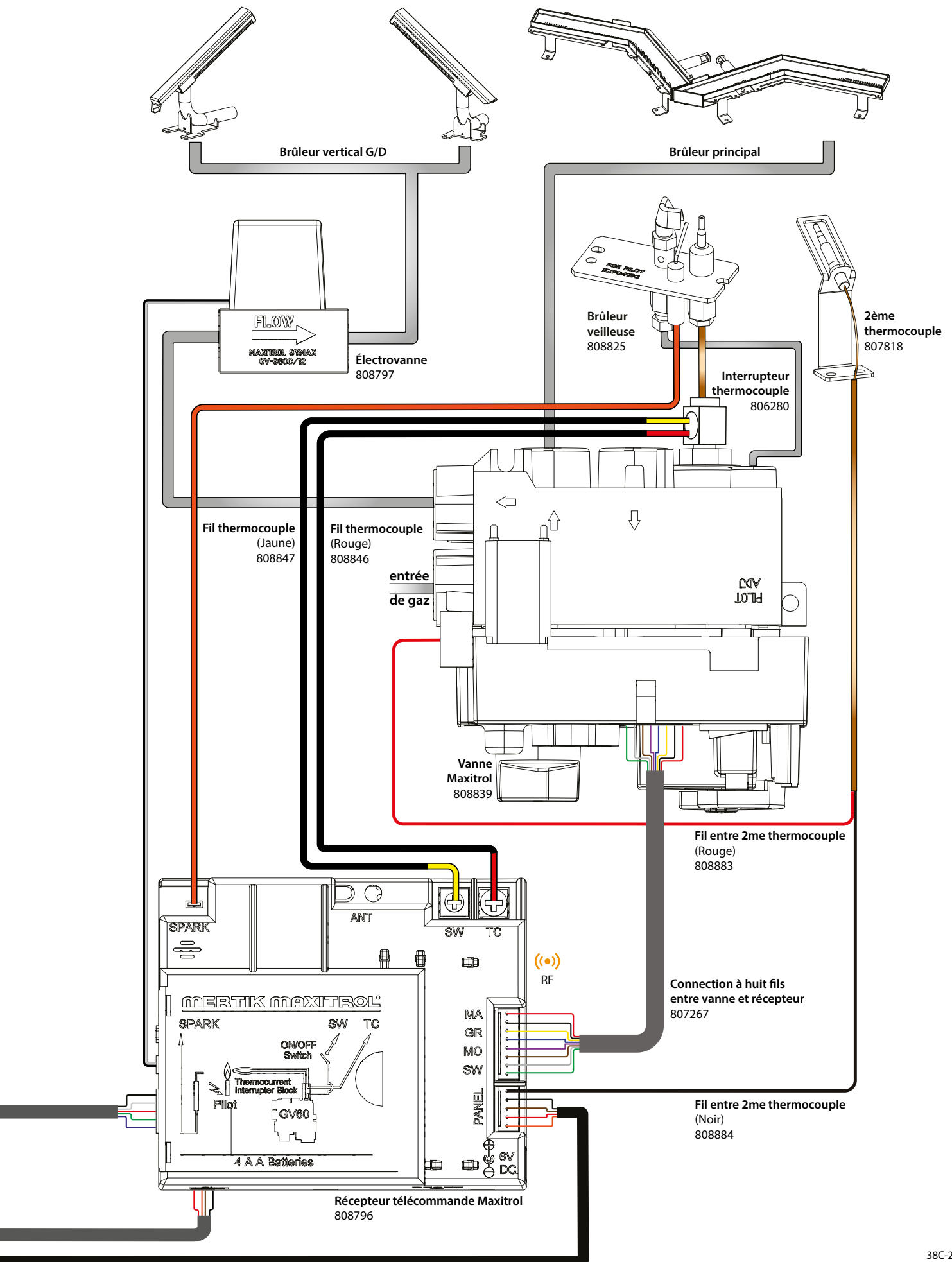

### 1. Garantie limitée à vie

DRU Verwarming B.V. accorde cette garantie limitée à vie à l'acheteur d'origine de cet appareil, à condition que le produit reste sur le lieu d'installation d'origine. Les éléments couverts par cette garantie limitée et la période de cette couverture sont expliqués dans le tableau ci-dessous. Certaines conditions s'appliquent (voir ci-dessous). La garantie n'est en aucun cas transférable, modifiable ou négociable.

**Tableau 1: Couverture de la garantie - pièces et main-d'œuvre**

Pièce	1 an	5 ans	À vie
Chambre de combustion			✓
Tube de brûleur en acier		✓	
Verre - bris thermique uniquement		✓	
Toutes les finitions des entourages ou intérieures		✓	
Panneaux et jeu de bûches		✓	
Assemblage des valves et de tous les composants du bloc de réglage du gaz, ( <i>assemblage pilote, ergot d'allumage, tube de veilleuse, raccords, thermocouple</i> )	✓		
Tous les autres composants électriques ( <i>cartes de commande d'allumage, câblage, interrupteurs, bloc-batterie, systèmes de commande à distance</i> )	✓		
Vitres	✓		
Ventilation/composants de ventilation	✓		
Tous les enrobages en acier inoxydable	✓		
Tous les matériaux de la chambre de combustion	✓		
Matériel complet	✓		
Barrières de sécurité en maille/verre	✓		
Verre (craquelures)	✓		

#### 1.1 Conditions

La garantie protège contre les défauts des composants fabriqués ou assemblés par DRU Verwarming B.V. uniquement, sauf indication contraire dans le présent document. Toute(s) pièce(s) jugée(s) défectueuse(s) pendant la période de garantie décrite ci-dessus sera(ont) réparée(s) ou remplacée(s) par l'intermédiaire d'un distributeur, d'un revendeur ou d'un agent agréé et assigné, à la discrétion de DRU Verwarming B.V. et à condition que la pièce défectueuse soit renvoyée au distributeur, au revendeur ou à l'agent pour être inspectée. DRU Verwarming B.V. peut, à sa propre discrétion, s'acquitter de toutes ses obligations au titre de la garantie en remboursant le prix d'achat vérifié du produit à l'acheteur d'origine.

Tous les travaux de diagnostic et d'entretien sur place liés à toutes les demandes de garantie relèvent de la responsabilité du revendeur agréé ou d'un autre revendeur DRU Verwarming B.V. agréé si DRU Verwarming B.V. l'a approuvé au préalable. Les travaux d'entretien négligents effectués par des revendeurs DRU Verwarming B.V. non agréés, ainsi que les coûts et les résultats qui en découlent, ne relèvent pas de la responsabilité de DRU Verwarming B.V.

DRU Verwarming B.V. se réserve à tout moment le droit d'inspecter le(s) produit(s) déclaré(s) défectueux sur place avant de traiter ou d'autoriser toute réclamation. Le fait de ne pas autoriser cette inspection sur demande annulera la garantie. Toutes les demandes de garantie doivent être soumises par le revendeur qui s'occupe de la demande, avec une copie de la facture (preuve de l'achat fournie par vos soins). Toutes les demandes doivent être complètes et fournir tous les détails demandés par DRU Verwarming B.V. pour être prises en considération lors de l'évaluation. Les demandes incomplètes peuvent être rejetées. Le(s) produit(s) doit(vent) être installé(s) conformément aux instructions du fabricant et du manuel.

Tous les codes locaux et nationaux requis doivent être respectés. L'installateur est tenu de s'assurer que l'appareil fonctionne comme prévu au moment de l'installation. L'acheteur d'origine est responsable de l'entretien annuel de l'appareil, comme indiqué dans le manuel d'utilisation. Comme indiqué ci-dessous, la garantie peut être annulée en cas de problèmes dus à un manque d'entretien.

Les pièces de réparation/remplacement achetées par le consommateur auprès de DRU Verwarming B.V. après l'expiration de la couverture originale de la garantie de l'appareil sont couvertes par une garantie de 90 jours, valable uniquement sur présentation d'un

reçu. Tout article défectueux pendant cette période sera réparé ou remplacé à la discrétion de DRU Verwarming B.V. Aucune couverture de la main-d'œuvre n'est incluse avec ces pièces.

## 1.2 Exclusions

Cette garantie limitée à vie ne s'étend pas à la peinture, à la rouille ou à la corrosion de quelque nature que ce soit due à un manque d'entretien ou à une mauvaise ventilation, à un apport insuffisant d'air de combustion, à des produits chimiques corrosifs (chlore, sel, air, etc.), ou aux joints de porte ou de vitre. Les pannes, dommages ou problèmes de performance résultant de conditions environnementales, de l'emplacement, de dommages chimiques, de courants d'air descendants, d'une erreur d'installation, d'une installation par un installateur non qualifié, de composants de cheminée incorrects (y compris, mais sans s'y limiter, la taille ou le type de chapeau), d'une erreur de l'opérateur, d'un abus, d'une mauvaise utilisation, de l'utilisation de combustibles inappropriés, d'un manque d'entretien régulier, de cas de force majeure, de problèmes liés aux conditions météorologiques (ouragans, tornades, tremblements de terre, inondations, coups de foudre ou actes de terrorisme ou de guerre) ne sont pas couverts par les termes de cette garantie limitée à vie. DRU Verwarming B.V. n'a aucune obligation d'améliorer ou de modifier les unités une fois qu'elles ont été fabriquées (cela signifie que lorsque les produits évoluent, aucune modification ou mise à niveau sur le terrain ne seront effectuées dans les appareils existants).

Cette garantie ne couvre pas les frais de déplacement du revendeur pour des travaux de diagnostic ou d'entretien. Tous les taux horaires de la main-d'œuvre payés aux revendeurs agréés sont des taux subventionnés et prédéterminés. Les revendeurs peuvent facturer au propriétaire les frais de déplacement et les heures supplémentaires au-delà de leur subvention.

Tout appareil présentant des signes de négligence ou de mauvaise utilisation ne sera pas couvert par les termes de la présente garantie qui peut être annulée dans certains cas. Cela inclut les appareils dont les chambres de combustion sont rouillées ou corrodées et qui n'ont pas été signalées comme étant rouillées ou corrodées dans les trois (3) mois suivant l'installation ou l'achat.

La garantie sera annulée si l'appareil a été utilisé alors qu'il était endommagé ou qu'il présentait des problèmes connus de l'acheteur et qu'il a causé d'autres dommages. Les appareils dont le numéro de série a été modifié, supprimé, enlevé ou rendu illisible verront leur garantie annulée. Les mouvements mineurs, l'expansion et la contraction de l'acier sont normaux et ne sont pas couverts par les termes de cette garantie. DRU Verwarming B.V. n'est pas responsable de l'enlèvement ou du remplacement des revêtements ou des finitions pour réparer ou remplacer un appareil sur le terrain. Les dommages causés par le transport des produits ou des pièces ne sont pas couverts par la garantie. Les produits fabriqués ou fournis par d'autres fabricants et utilisés avec l'appareil DRU Verwarming B.V. sans autorisation préalable de DRU Verwarming B.V. peuvent annuler cette garantie.

## 2. Limites de responsabilité

### 2.1 Garantie

Le recours exclusif de l'acheteur d'origine en vertu de cette garantie, et la seule obligation de DRU Verwarming B.V. en vertu de cette garantie, expresse ou implicite, contractuelle ou délictuelle, seront limités au remplacement, à la réparation ou au remboursement, comme indiqué ci-dessus.

En aucun cas DRU Verwarming B.V. ne sera tenue responsable, en vertu de la présente garantie, de dommages commerciaux accessoires ou indirects ou de dommages matériels. Dans la mesure où la loi applicable le permet, DRU Verwarming B.V. n'offre aucune garantie expresse autre que celle spécifiée dans le présent document. La durée de toute garantie implicite est limitée à la durée de la garantie explicite spécifiée ci-dessus. Si les garanties implicites ne peuvent être exclues, leur durée est limitée à celle de la présente garantie.

Certains États américains n'autorisent pas les limitations sur la durée d'une garantie implicite, ni l'exclusion ou la limitation des dommages accidentels ou indirects, de sorte que les limitations ou exclusions ci-dessus peuvent ne pas s'appliquer à vous. Les clients situés en dehors des États-Unis doivent consulter leur code juridique municipal, provincial ou national pour connaître les conditions supplémentaires qui peuvent s'appliquer à la présente garantie.

### 2.2 Comment obtenir un service de garantie

Les clients doivent toujours contacter le revendeur agréé pour obtenir un service de réparation en vertu de la garantie. Dans le cas où le revendeur agréé ne serait pas en mesure de fournir un service de réparation en vertu de la garantie, veuillez contacter l'importateur via <http://www.united-buyers-group.com>. Veuillez inclure une brève description du problème et vos coordonnées (adresse, courriel et téléphone). Un représentant vous contactera pour prendre des dispositions en vue d'une inspection et/ou d'un service de réparation en vertu de la garantie.

Nous vous remercions d'avoir choisi un foyer DRU Verwarming B.V. Afin de fournir la meilleure assistance possible pour votre produit, nous demandons que le prix d'achat soit confirmé par la facture originale. Toutes les demandes doivent être complètes et fournir tous les détails demandés par DRU Verwarming B.V. pour être prises en considération lors de l'évaluation. Les demandes incomplètes peuvent être rejetées.









**Un équilibre entre l'homme et l'environnement**

La satisfaction des clients et l'efficacité vont de pair avec l'écologie et la sécurité chez DRU.



**Une ambition de grande qualité**

We Nous disons ce que nous faisons et nous faisons ce que nous disons.

Nous sommes ambitieux et critiques et nous nous améliorons continuellement.



**La simplicité qui fait la différence**

La simplicité pour l'utilisateur final occupe toujours une place centrale. Notre objectif : travailler sur des produits malins, novateurs et confortables.



**Une évolution constante**

Nous sommes curieux, nous avons soif de connaissances et nous sommes avant-gardistes. Nous ne pouvons avancer qu'en évoluant constamment.



*i am*  
**everywhere**



DRU Verwarming B.V.  
PO Box 1021 | 6920 BA Duiven  
Ratio 8 | 6921 RW Duiven  
The Netherlands  
+31 (0)26 - 319 5 319  
[www.drufire.com](http://www.drufire.com)



AMBIANCE®  
POYERS | BOO | EXTÉRIEUR | SPAZ

United Buyers Group LLC  
401 Linn St, 53913 Baraboo, WI  
United States of America  
+1 608 448 2449  
[support@united-buyers-group.com](mailto:support@united-buyers-group.com)  
[www.united-buyers-group.com](http://www.united-buyers-group.com)



BY APPOINTMENT OF  
THE COURT OF THE NETHERLANDS



[www.drufire.com](http://www.drufire.com)

