

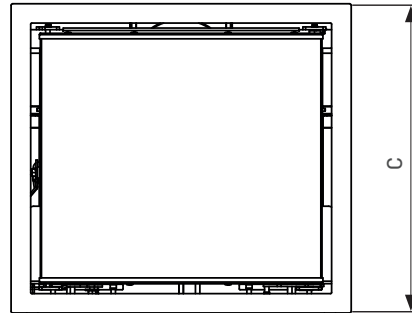

Modèle: LUXUS® FS24, FS28 (CA)

Dimensions hors tout FS24



Vue de face

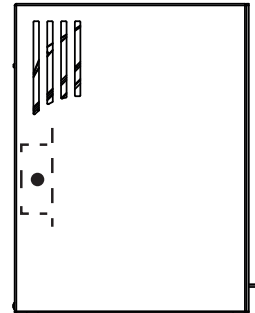

Vue de côté

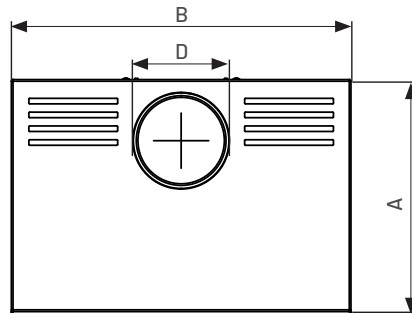

Vue de haut

Base B

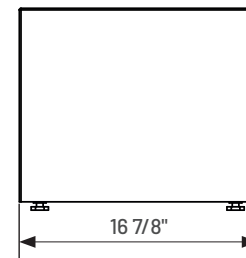
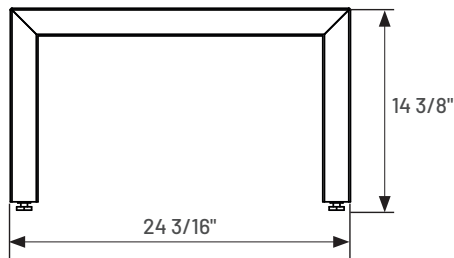

Base C

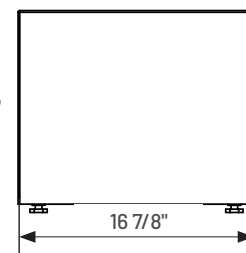
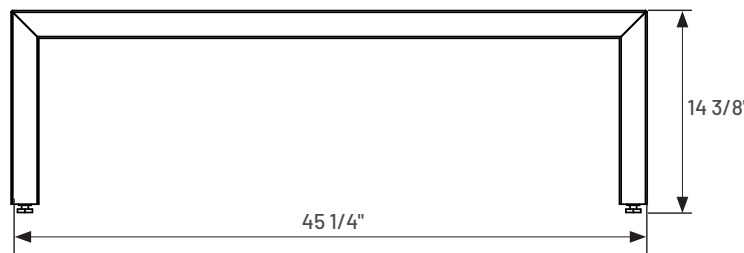

BTU		CHAMBRE À COMBUSTION		EFFICACITÉ			CHEMINÉE		
Bois de corde	EPA	Pieds cubes	Bûches optimales	g / hr	Optimale %	HHV	Type	Diamètre	Marques
40 000	47 417	1,1	17"	1,67	70,29%	70,29%	Classe A	6"	Toutes

SECTION VITRÉE			POIDS	DIMENSIONS DU FOYER			DIMENSIONS DES BASES (B / C)		
Type	Dimensions	Surface en po. ca.	Lbs	Largeur (b)	Profondeur (a)	Hauteur (c)	Largeur (B / C)	Profondeur	Hauteur
Céramique 4 mm	20" x 17.063"	341	262	24,188"	17"	22,125"	24,188" / 45,25"	16,875"	14,375"



AMBIANCE®

FOYERS | BBQ | EXTÉRIEUR | SPAS

LUXUS® EPA SÉRIE BOIS

Modèle: LUXUS® FS24, FS28 (CA)

Dimensions hors tout FS28

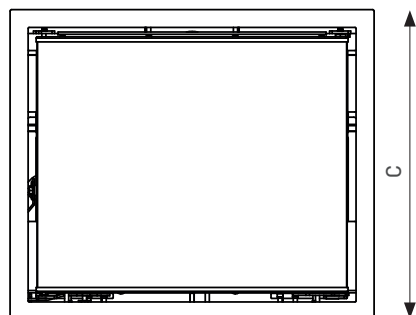

Vue de face

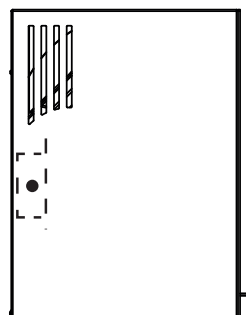

Vue de côté

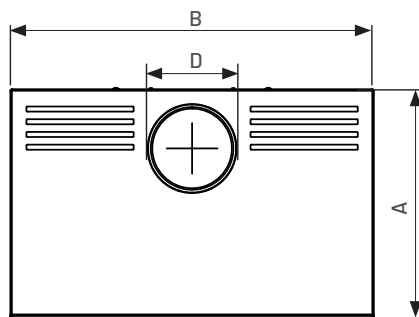

Vue de haut

Base B

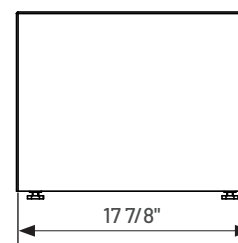
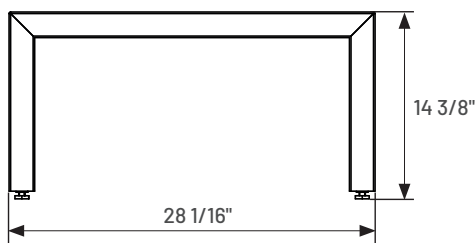

Base C

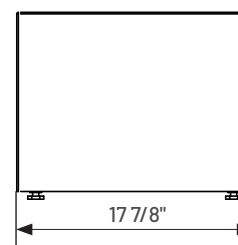
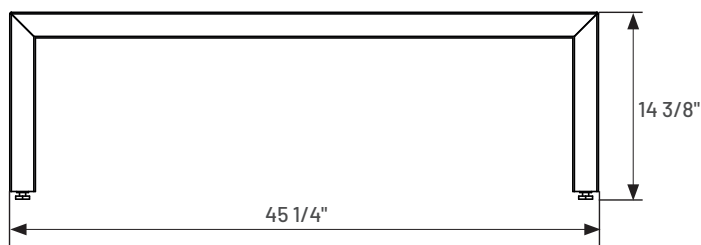

BTU		CHAMBRE À COMBUSTION		EFFICACITÉ			CHEMINÉE		
Bois de corde	EPA	Pieds cubes	Bûches optimales	g / hr	Optimale %	HHV	Type	Diamètre	Marques
60 000	29 452	1,8	21"	1,14	67%	66,77%	Classe A	6"	Toutes

SECTION VITRÉE			POIDS	DIMENSIONS DU FOYER			DIMENSIONS DES BASES (B / C)		
Type	Dimensions	Surface en po. ca.	Lbs	Largeur (b)	Profondeur (a)	Hauteur (c)	Largeur (B / C)	Profondeur	Hauteur
Céramique 4 mm	23,938" x 19"	454	334	28,813"	18,5"	25,375"	28,063" / 45,25"	17,875"	14,375"



Modèle: LUXUS® FS24, FS28 (CA)

Extension de l'âtre

INSTALLEZ L'EXTENSION DE L'ÂTRE UNIQUEMENT DE LA MANIÈRE REPRÉSENTÉE !

Une extension de l'âtre, en matériau incombustible, d'au moins 18 pouces / 459 mm pour le Canada est exigée devant le poêle. Devant l'appareil, l'extension de l'âtre doit dépasser de 8 pouces / 203 mm de chaque côté. Il doit également y avoir une extension de l'âtre sous l'appareil qui dépasse de 8 pouces à l'arrière. Le matériau incombustible utilisé doit être conforme à CSA B365.

PROTECTION DU SOL CONFORME À LA NORME CSA B365 AU CANADA

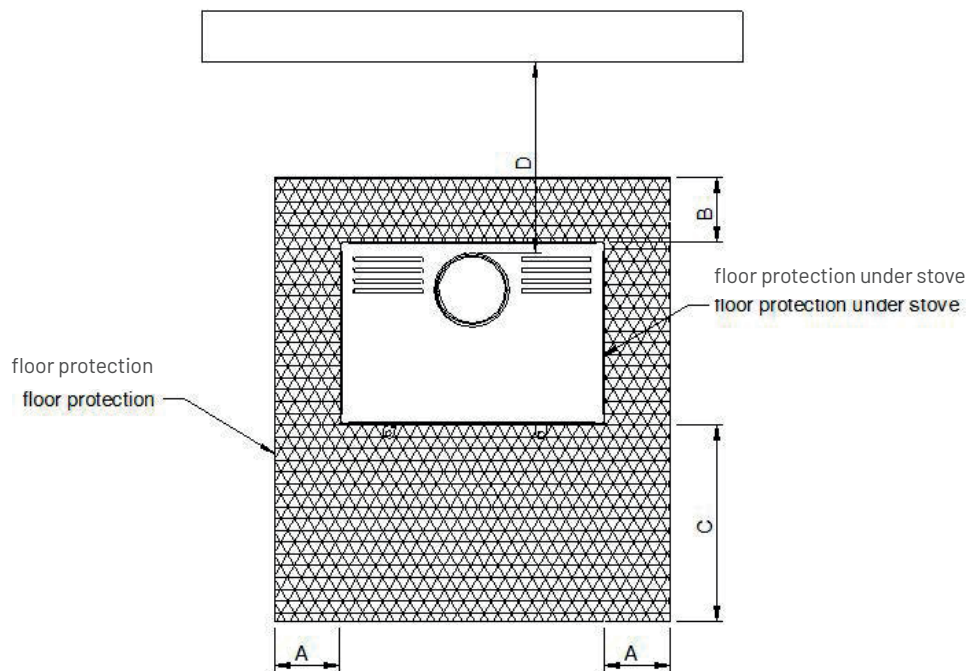

	Dégagements	Description
A	8" / 203 mm Canada	distances de chaque côté de l'appareil
B	8" / 203 mm	extension de l'âtre sur la face arrière
C	18" / 406 mm for Canada	longueur de l'extension de l'âtre
D	tuyau à paroi simple = 18" / 475 mm tuyau à paroi double = 8" / 203 mm	entre la paroi arrière et le tuyau

Attention

Les ouvertures d'air de combustion ne doivent pas être obstruées.



Modèle: LUXUS® FS24, FS28 (CA)

Dégagements aux combustibles

Distance par rapport aux meubles

La distance minimale recommandée entre le poêle et les meubles est de 48 pouces. Remarque : certains meubles peuvent être plus sensibles à la chaleur et doivent donc être davantage éloignés du poêle. Cela relève de votre responsabilité.

De plus, les autres matériaux combustibles doivent être loin du poêle. En général, il faut maintenir une distance de 48 pouces entre le poêle et les objets combustibles mobiles comme le linge qui sèche, les journaux, le bois de chauffage, etc. Le non-respect des distances de sécurité exigées peut mettre en danger la sécurité des biens et des personnes.

Protection contre les acides

Si vous lavez la maçonnerie autour du poêle à l'acide, protégez la surface du poêle avec un couvercle résistant à l'acide.

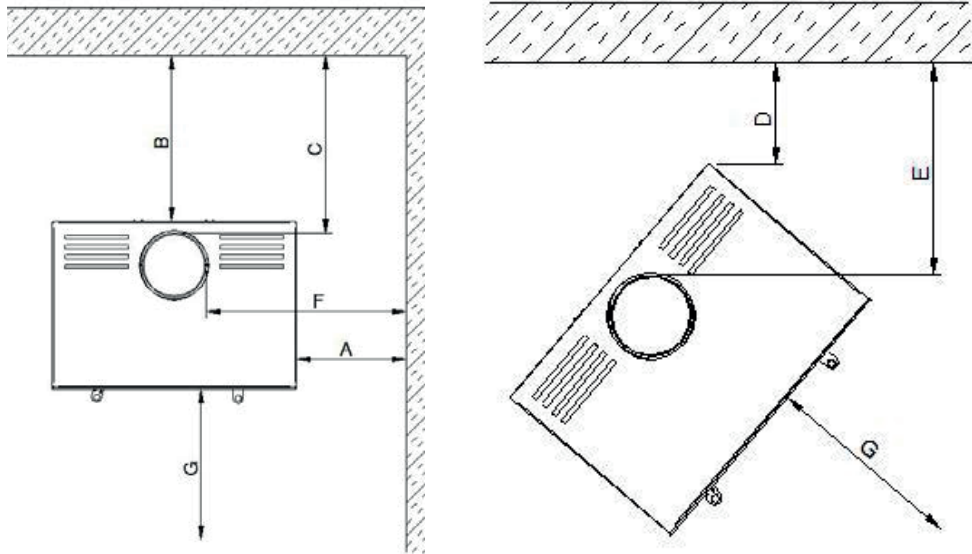

	Tuyau de raccord mural simple	Tuyau de raccord mural double
A	11" / 279 mm	11" / 279 mm
B	16 1/2" / 419 mm	6 1/4" / 158,8 mm
C	18" / 457 mm	8" / 203 mm
D	8" / 203 mm	8" / 203 mm
E	21" / 533 mm	21" / 522 mm
F	22" / 559 mm	21 3/4" / 553 mm
G	48" / 1219 mm	48" / 1219 mm

Le sol devant le poêle à bois doit recevoir une protection thermique. Cette protection doit être incombustible. Cette protection de sol doit également être homologuée selon UL 1618 (protection contre les braises). N'installez PAS l'appareil dans une maison mobile.



Modèle: LUXUS® FS24, FS28 (CA)

Dégagements aux matériaux combustibles

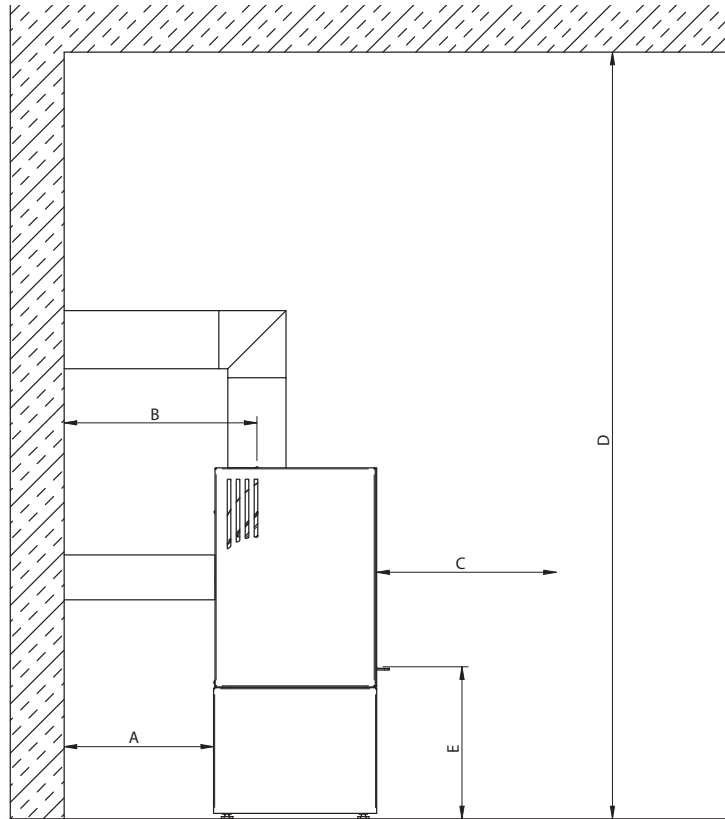

Important : L'appareil ne peut pas utiliser une petite base A sur des matériaux incombustibles ; doit être de 9 pouces 1/2 entre le sol et le bas de la vitre ou de 4 pouces 1/2 avec valeur r 2,957(Canada) .

	Distance avec un tuyay à paroi simple	Distance avec un tuyau à paroi double
A - entre la paroi arrière de l'appareil	21" / 522 mm	11" / 279 mm
B - de la paroi arrière au centre du tuyau	21" / 533.40 mm	11" / 279.40 mm au centre du tuyau, 8" au bord du tuyau
C - paroi avant / meubles	48" / 1219 mm	48" / 1219 mm
D - entre le plafond ou l'alcôve et le bas	84" / 2134 mm	84" / 2134 mm
E - entre le sol et le bas de la vitre	9 1/2" / 241 mm ou 4 1/2" - avec valeur r 2,957(Canada)	9 1/2" / 241 mm or 4 1/2" - avec valeur r 2,957(Canada)



AMBIANCE®

FOYERS | BBQ | EXTÉRIEUR | SPAS

LUXUS® EPA
SÉRIE BOIS

Modèle: LUXUS® FS24, FS28 (CA)

Air de combustion

Lors du montage du système d'air, vérifiez que le système de régulation de l'air fournit de l'air frais de l'extérieur. Pour que le système d'air fonctionne, il faut garantir dans la structure l'absence de vide dans l'enceinte. Si des grilles de convection sont installées, il faut faire attention de ne pas les obstruer. Le système d'air (accessoire) est raccordé en partie basse du poêle.

Pour raccorder l'air de combustion directement à l'appareil, il faut avoir un raccord d'air de combustion séparé de 4 pouces de diamètre. Installez le raccord directement sur l'appareil. Il peut être orienté à gauche, à droite ou à l'arrière.

LUXUS® FS24 et FS28 Entrée d'air à l'arrière

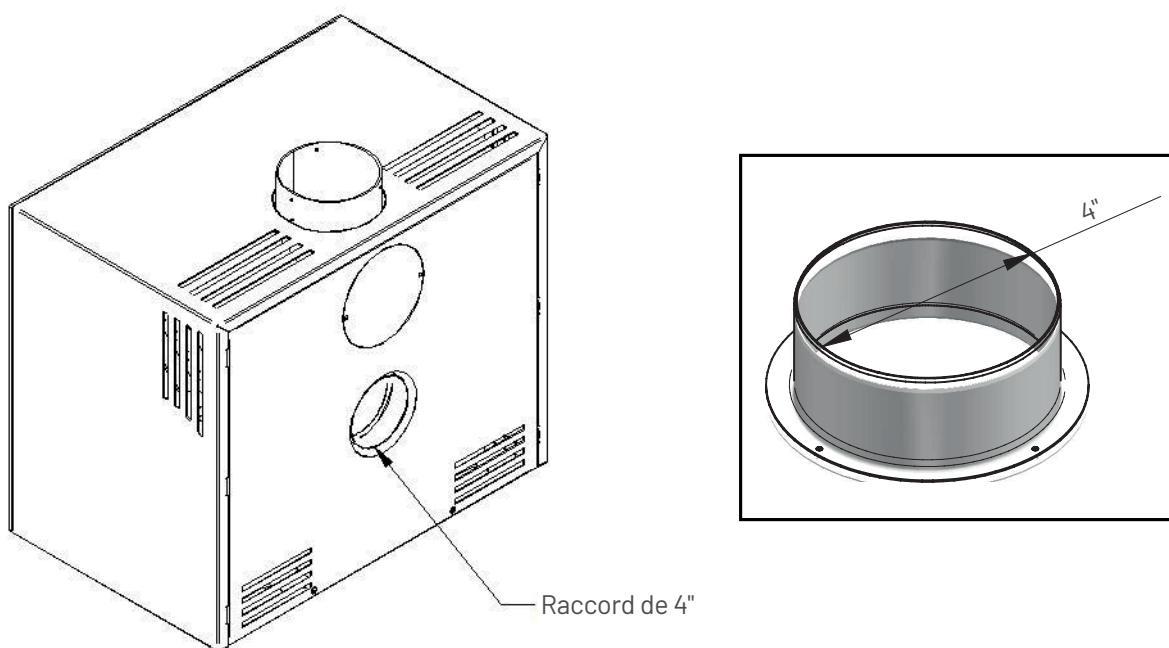

Grilles

Les gaines d'air de combustion sont protégées à l'extérieur par une grille. La section libre de ces grilles est au moins équivalente à celle de l'entrée d'air. Il faut noter que l'infiltration d'eau et l'effet du vent peuvent endommager le système.



Modèle: LUXUS[®] FS24, FS28 (CA)

Exigence relatives à l'entrée d'air de combustion

Si vous choisissez d'effectuer un raccordement pour air de combustion séparé, il est obligatoire d'installer un volet de fermeture pour éviter la formation de condensation et le refroidissement de la pièce lorsque le poêle n'est pas en service. Dans l'idéal, il faut le placer le plus près possible du mur extérieur. Il est possible de le commander de l'intérieur s'il n'est pas trop loin du poêle (longueur du câble = 47 pouces).

Il est recommandé d'installer correctement la gaine d'entrée d'air de combustion de 4 pouces. Merci de lire les informations suivantes.

Les gaines d'air extérieur doivent...

- Être protégées à l'extérieur par une grille dont la section libre est au moins équivalente à celle de l'entrée d'air.

Il faut noter que la pénétration du vent, des intempéries, de la neige et de l'eau peut perturber ou endommager le système d'air de combustion.

- Dans l'idéal, être équipées d'une vanne papillon qui permet d'empêcher manuellement la pénétration d'air froid dans le foyer.

Il faut noter que la vanne papillon doit être entièrement ouverte ou entièrement fermée et ne doit pas servir à régler la combustion! Essayez de maintenir la vanne papillon le plus près possible du mur extérieur.

- La gaine d'air doit être isolée et la distance entre le foyer et l'extérieur doit être la plus faible possible.

Pour la gaine d'air de 4 pouces, consultez les longueurs maximales et nombres de coudes maximaux.

Nombre de coudes à 90 degrés

4 pieds = 4 coudes

8 pieds = 4 coudes

10 pieds = 2 coudes

12 pieds = 0 coude

Si ces valeurs sont dépassées, il faut compenser en utilisant un diamètre supérieur et/ou une gaine plus lisse. Faites attention à ne pas écraser la gaine !

Dans l'idéal, il faut le placer le plus près possible du mur extérieur.

Veillez à ce qu'il y ait suffisamment d'air pour alimenter le foyer dans la pièce, notez que ce n'est pas idéal.

Prenez contact avec votre revendeur qui propose des pièces adaptées aux gaines d'entrée d'air (tuyaux et registre).

Vérifiez que le grillage est monté sur l'entrée d'air de combustion.

